

Design Editions

Ediciones de diseño



SANTA & COLE

003	Introduction
028	Table lamps
100	Floor lamps
152	Pendant lamps
254	Wall lamps
280	Furniture and Accessories
312	Outdoor Living
320	Authors
329	Details
388	Credits

Table lamps	190	GT5 / GT6
	195	GT7
031 Americana	196	GT1000 / GT1500
032 Asa	198	HeadHat Bowl
034 Babel	200	HeadHat Plate
038 Básica	202	La Colilla
041 Básica Mínima	206	Lámina
042 Básica Mínima Batería	214	Lámina Dorada
046 Cesta	216	Liceo
053 Cestita	218	M64
054 Cestita Batería	220	M68
056 Cesta Exterior	222	Maija
057 Cestita Alubat	224	Moaré
058 Cesta Metálica	225	Moaré Liviana
059 Cestita Metálica	226	Nagoya
060 Diana	228	Nimba
062 Duo	230	Sexta
064 FAD	234	Sistema Fonda
068 Gira	235	Sistema Gran Fonda
072 Lámina	236	Tekiò Vertical
073 Lámina Dorada	245	Tekiò Horizontal
074 Maija	246	Tekiò Circular
076 Moragas	248	Vaso

080 Sin
082 Sylvestrina
086 Tatu
092 TMD
094 Trípode
096 Zeleste

#### Floor lamps

103 Americana	257	Americana
104 Diana	258	Amigo
106 Dórica	260	BC1
110 FAD	261	BC2
112 Fontana Alta	261	BC3
114 GATCPAC	262	Cirio
116 Lámina	263	Comodín
120 Lámina Dorada	264	Disco
122 Maija	265	Estadio
124 Pie de Salón	265	Estadio Singular
126 Tatu Alta	266	Lámina
128 TMC	268	Lámina Dorada
135 TMM	270	Petit Tatu
140 TMD	271	Singular
142 Trípode	272	Sylvestrina
	274	TMM
	275	TMM Metálico
	276	Wally Cesta
	278	Wally Cestita

#### Wall lamps

#### Furniture and Accessories

#### Pendant lamps

155 Arne Domus	283	Cadaqués
158 Bijou	284	Digamma
160 Cirio Simple	285	Ibiza
166 Cirio Múltiple	286	Moragas
167 Cirio Cascada	288	Ramón
168 Cirio Circular	290	Silla Belloch
170 Cirio Lineal	294	Mesa Belloch
171 Cirio Chandelier	296	Diana
172 Estadio	298	Subeybaja
175 Línea Estadio	300	Escribano
176 Fontana	302	Oakland
180 Globo Cesta	304	Peana Molina
184 Sísísí Cónicas Planas	306	Silo
187 Sísísí Cónicas Largas	308	Vita Balanza
188 Sísísí Cilíndricas		
189 Sísísí Cónicas		



Design Editions

Ediciones de diseño



SANTA & COLE



para Nina

# Editor's letter



Illustration from LIFE magazine, 1955, Peter Stackpole, *Throwaway living*.



## The principles

In 1955, in a piece on the frenzy for single-use objects and packaging among baby boomers' parents, LIFE magazine coined the phrase "throwaway living". These items eased the burden of household chores on their consumers' hectic lives. At the time, Earth was home to 2.5 billion people. Thirty years later, when Santa & Cole was launched in Barcelona in October 1985, this way of life had filtered through from consumer goods to investment goods, and the low-priced proposals that allowed anyone a plastic and unengaged life-style had caught on a fun gimmick at the international furniture and lighting fairs of the time. By 2015, with 7.5 billion people on board, the concepts of waste, planned obsolescence, short life cycle or misleading materiality had taught us all the enormous price we pay for irresponsible superficialities. In today's world, is it even decent to spend less than three euros on a lamp? What material culture are we building by manufacturing furniture produced under reprehensible working conditions? What does it mean to host guests in our home in today's knowledge society?

From fast to slow living. From appearance to essence. To act rather than to move. In the wake of the first great pandemic of the 21st century, we look to ourselves with a greater yearning for truth. From stress to well-being. From quantity to quality. To choose rather than to accumulate. Fair food, verifiable information, loyal relationships. Objects that produce less waste, more intrinsic value, that accompany us for longer, that we make our own. When we were asked to offer spare parts for our products, we discovered that they were still in use decades later. That they had been adopted by people who recognised and cared for them and wanted to give them a renewed lease of life. There is no greater honour than to last and no greater banality than to be ephemeral.

Bauhaus taught us that the principles of constructive solidity, aesthetic sobriety and functional quality, applied to the production of any human object, signal the right path. At Santa & Cole we aim to balance a healthy economy of means, hand-crafted when necessary, mechanical when required, to offer well-designed, user-friendly products with a long life span. And it turns out that behind every good object there is an exemplary story, and we like to tell it. After all, we are editors.

## Los principios

En 1955 la revista LIFE, comentando la lluvia de objetos y envases de un solo uso que caía sobre los papás del baby boom, acuñó la expresión "throwaway living", la vida desechable. Estos artículos reducían el peso de las tareas domésticas en las agitadas existencias de sus consumidores. La Tierra era por entonces un planeta con 2.500 millones de seres humanos. Treinta años después, en octubre de 1985, cuando nacía Santa & Cole en Barcelona, esa forma de vivir había pasado de los bienes de consumo a los de inversión, y las ferias internacionales de muebles y de iluminación consideraban divertidas las propuestas de bajo precio que permitían a cualquiera una manera de estar plástica e incomprometida. En 2015, ya con 7.500 millones a bordo, los conceptos de residuo, obsolescencia programada, ciclo de vida corto o materialidad engañosa nos habían enseñado a todos el enorme precio que pagamos por las externalidades irresponsables. ¿Es hoy decente comprar una lámpara por menos de tres euros? ¿Qué cultura material construimos entre muebles producidos en condiciones laborales reprobables? ¿Qué significa recibir en nuestra casa en la sociedad del conocimiento?

De la vida rápida a la lenta. De la apariencia a la esencia. No moverse sino actuar. Tras la primera gran pandemia del siglo XXI miramos hacia nosotros con mayor interés por la verdad. Del agobio al bienestar. De la cantidad a la calidad. No acumular sino seleccionar. Alimentos justos, información contrastable, relaciones leales. Objetos que produzcan menos residuo, más valor intrínseco, que nos ofrezcan una compañía más prolongada, que los hagamos nuestros. Cuando nos pidieron que ofreciéramos recambios para nuestros productos descubrimos que seguían en uso décadas después. Que habían sido adoptados por personas que les reconocían y cuidaban y que les deseaban una segunda juventud. No hay mayor honor que quedar ni mayor banalidad que ser efímero.

Fue la Bauhaus quien nos enseñó que los principios de solidez constructiva, sobriedad estética y calidad funcional, aplicados a la producción de cualquier objeto humano, indican el buen camino. En Santa & Cole pretendemos equilibrar una sana economía de medios, manuales cuando necesario, maquinales si preciso, para ofrecer productos bien diseñados, cordiales al uso y de muy larga convivencia. Y además resulta que detrás de cada buen objeto hay una historia ejemplar y que a nosotros nos gusta difundirla. Porque somos editores.







We are a small, independent and global publisher of long-lived products, with roots in Belloch (Barcelona). Santa & Cole was founded in 1985 by Javier Nieto Santa, Nina Masó and Gabriel Ordeig Cole. Since then, we have been editors. Editing means choosing and making public a work that is usually someone else's, protecting its authorship and defending its virtues.

Somos una pequeña, independiente y global editora de productos de larga convivencia, con raíces en Belloch (Barcelona). Santa & Cole fue fundada en 1985 por Javier Nieto Santa, Nina Masó y Gabriel Ordeig Cole. Desde entonces, somos editores. Editar significa escoger y hacer pública una obra por lo regular ajena, protegiendo su autoría y defendiendo sus virtudes.

We moved to Belloch in 2003 and have been living there for only a few months now without any building work. Restoring is an act of love. Time acquires dimension and presence in the face of a job well done, be it large or small, for the hardest lesson is to last.

Entramos en Belloch el año 2003 y desde hace apenas unos meses lo estamos habitando sin obras. Restaurar es un acto de amor. El tiempo cobra dimensión y presencia ante el trabajo bien hecho, ya sea grande o minúsculo, pues durar es la lección difícil.



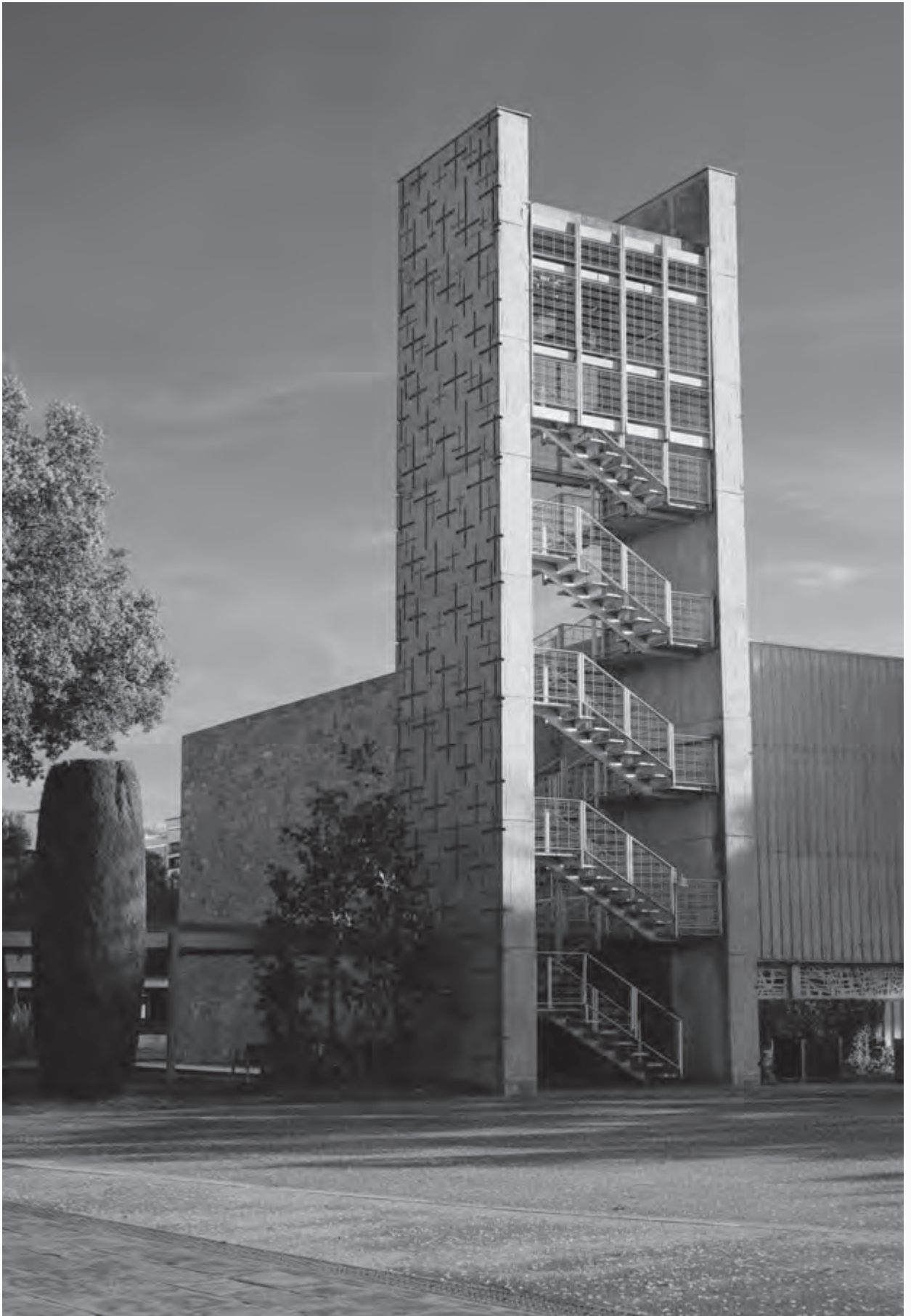



Intelligence awakens with the birds and bells that greet us every morning. And along the wide corridors we convince each other by arguing the best reason. Santa & Cole is the fruit of collective effort. And we are open to you.

La inteligencia se despierta con los pájaros y campanas que nos reciben a diario. Y por los anchos pasillos nos convencemos los unos a los otros argumentando la mejor razón. Santa & Cole es el fruto de un esfuerzo colectivo. Y estamos abiertos a ti.



Today, Belloch is a large estate of about 200 hectares where we produce trees and ideas, where we make prototypes and discuss every material, every detail, every intention. Absent of machines. Around us, in a radius of about 150 km, we rely on many good craftsmen for the serial production of our products.



Hoy Belloch es una extensa finca de unas 200 hectáreas donde producimos árboles e ideas, donde hacemos prototipos y discutimos mucho cada material, cada minucia, toda intención. No tenemos máquinas. A nuestro alrededor, en un radio de unos 150 km, confiamos en muchos buenos artesanos para la manufactura seriada de nuestros productos.





We owe the architectural composition and construction of the Belloch School Residence in 1965 to the talent of Manuel Baldrich. We experience it today as an outstanding work of post-war Catalan rationalism, but it was born as an educational space for more than a thousand simultaneous students, boys and girls from many different backgrounds. Nature, inside/outside, the changing lights of the seasons, transitive spaces, awareness of its polyvalent use.

Debemos al talento de Manuel Baldrich la composición arquitectónica y la realización constructiva de la Residencia Escolar de Belloch en 1965. Nosotros la vivimos hoy como una obra destacada del racionalismo catalán de posguerra, pero nació siendo un espacio pedagógico para más de un millar de estudiantes simultáneos, niños y niñas de múltiples procedencias. Naturaleza, dentro/fuera, las cambiantes luces de las estaciones, espacios transitivos, conciencia del uso polivalente.







The collection  
La colección

021

Table Lamps  
Sobremesa

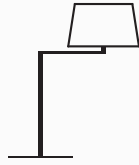

Americana 31



Asa 32

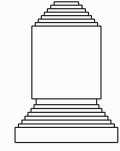

Babel 34

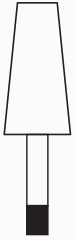

Básica 38



Básica Mínima 41



Básica Mínima Batería 42

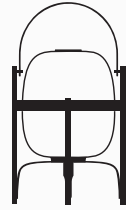

Cesta 46

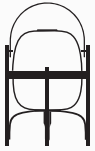

Cestita 53

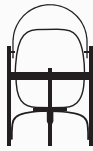

Cestita Batería 54

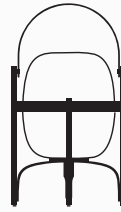

Cesta Exterior 56



Cestita Alubat 57

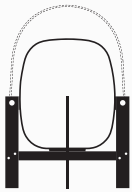

Cesta Metálica 58

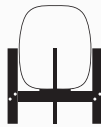

Cestita Metálica 59

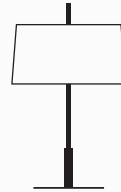

Diana 60

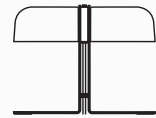

Duo 62

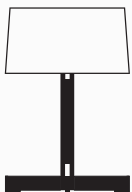

FAD 64



Gira 68



Lámina 72



Lámina Dorada 73

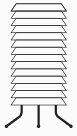

Maija 74

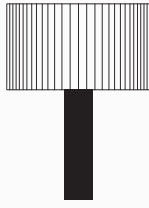

Moragas 76

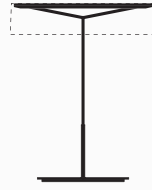

Sin 80



Sylvestrina 82

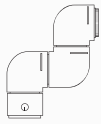

Tatu 86

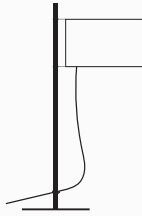

TMD 92



Trípode 94

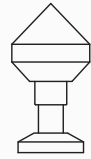

Zeleste 96

Floor Lamps  
Pie



Americana 103



Diana 104



Dórica 106



FAD 110



Fontana Alta 112



GATCPAC 114



Lámina 116



Lámina Dorada 120

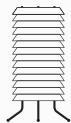

Maija 122



Pie de Salón 124



Tatu Alta 126

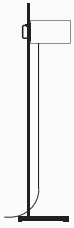

TMC 128

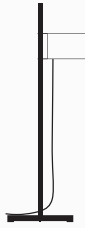

TMM 135

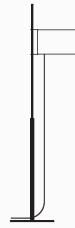

TMD 140



Trípode 142

## Pendant Lamps Suspensión

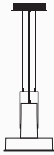

Arne Domus 155



Arne S Domus 156

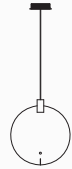

Bijou 158



Cirio Simple 160

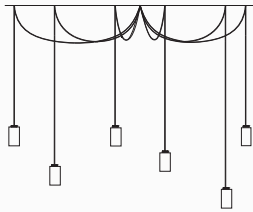

Cirio Múltiple 166



Cirio Cascada 167



Cirio Circular 168

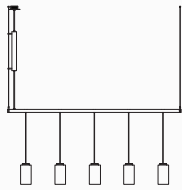

Cirio Lineal 170

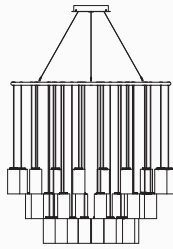

Cirio Chandelier 171

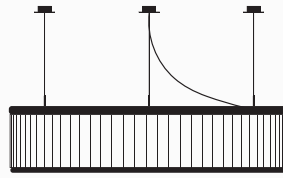

Estadio 172

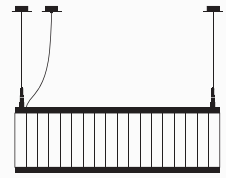

Línea Estadio 175



Fontana 176



Globo Cesta 180

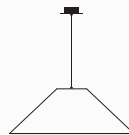

Sísisi Cónicas Planas 184



Sísisi Cónicas Largas 187

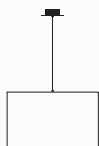

Sísís Cilíndricas 188

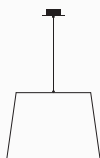

Sísís Cónicas 189



GT5 / GT6 190

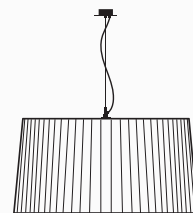

GT7 195

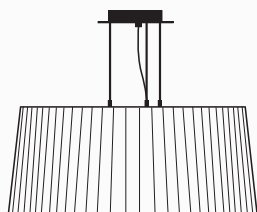

GT1000 / GT1500 196



HeadHat Bowl 198

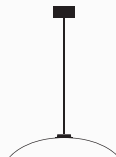

HeadHat Plate 200

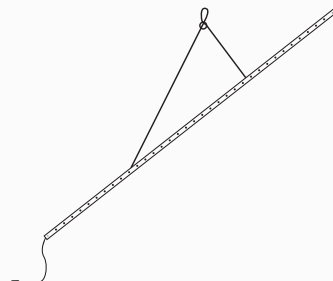

La Colilla 202



Lámina 206



Lámina Dorada 214

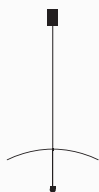
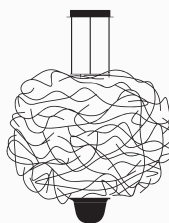

Liceo 216



M64 218

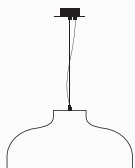

M68 220



Maija 222

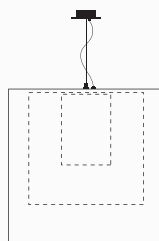

Moaré 224

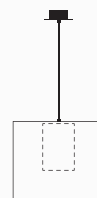

Moaré Liviana 225



Nagoya 226

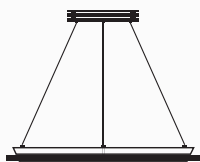

Nimba 228

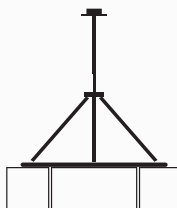

Sexta 230

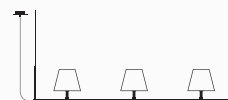

Sistema Fonda 234

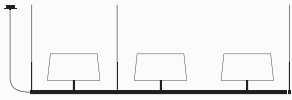

Sistema Gran Fonda 235



Tekiò Vertical 236

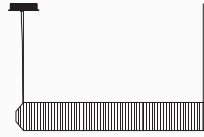

Tekiò Horizontal 245

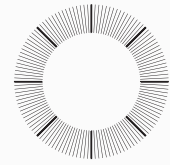

Tekiò Circular 246



Vaso 248

Wall lamps  
Appliques

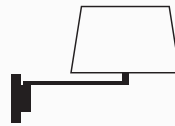

Americana 257

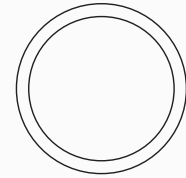

Amigo 258



BC 260



Cirio 262

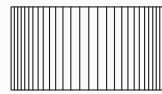

Comodín 263

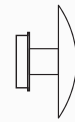

Disco 264

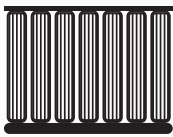

Estadio 265



Estadio Singular 265



Lámina 266



Lámina Dorada 268



Petit Tatu 270

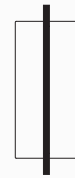

Singular 271



Sylvestrina 272

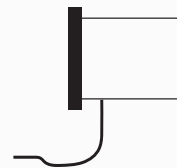

TMM 274

Furniture  
and Accessories  
Mobiliario  
y Accesorios



TMM Metálico 275



Wally Cesta 276



Wally Cestita 278



Cadaqués 283



Digamma 284



Ibiza 285



Moragas 286



Ramón 288



Silla Belloch 290



Mesa Belloch 294



Diana 296



Subeybaja 298



Escribano 300



Oakland 302



Pena Molina 304



Silo 306



Vita Balanza 308

# Table Lamps



Americana

Asa

Babel

Básica

Básica Mínima

Básica Mínima Batería

Cesta

Cestita

Cestita Batería

Cesta Exterior

Cestita Alubat

Cesta Metálica

Cestita Metálica

Diana

Duo

FAD

Gira

Lámina

Lámina Dorada

Maija

Moragas

Sin

Sylvestrina

Tatu

TMD

Trípode

Zelete



## Americana 1964, Miguel Milá



---

Size	46 x 54 cm / 18.1" x 21.3"
Material	Metal and linen
Details	Page 330

---

---

Tamaño	46 x 54 cm / 18.1" x 21.3"
Material	Metal y lino
Detalles	Página 330

---

The Americana series was designed by Miguel Milá in the mid-1960s to pay tribute to George Hansen's 1950s lamp collection. The Hansen lamps were built around a rotating arm with a swivel in the middle, dividing the horizontal axis into two sections. As a result, the arm can rotate, be folded in or opened out from the centre.

Enthralled by the idea of enhancing Hansen's remarkable geometry, Milá's Americana series is also based on a swing arm, although here the arm is a single section with a right-angled bend. Accordingly, the head of the shaft becomes the swivel that enables the shade's horizontal rotation, reducing the lever effect. The arm can be moved towards you or away from you without shifting the large metal base, evoking the swing motion.

The Americana series has a timeless quality and functional design, making it the perfect companion for reading.

La serie Americana fue concebida por Miguel Milá a mediados de los 1960s en homenaje a las lámparas de George Hansen, de los 1950. Éstas se basaban en el swing de un brazo articulado en su mitad por una rótula que dividía el eje horizontal en dos, permitiendo así su rotación, extensión o contracción por su centro.

Animado por mejorar la ya estupenda geometría de Hansen, la serie Americana de Milá se construye también en torno a su brazo articulado, pero esta vez de segmento único en ángulo recto. Con ello, la cabeza del fuste pasa a ser la rótula que posibilita el giro horizontal de la pantalla, causando así mucho menor efecto de palanca y permitiendo que pueda acercarse o alejarse sin mover su amplia base metálica, evocando el movimiento del *swing*.

Una compañera para momentos de lectura o conversación íntima que, por su claridad formal, historia y funcionalidad, no pasa de moda.

## Asa 1961, Miguel Milá



---

Size	15 x 41 cm / 5.9" x 16.1"
Material	Metal and methacrylate
Details	Page 330

---

---

Tamaño	15 x 41 cm / 5.9" x 16.1"
Material	Metal y metacrilato
Detalles	Página 330

---

In 1961 this lamp was part of Miguel Milá's first collection for TRAMO, the company he founded to produce his own work in post-war Spain. He dabbled in a profession that he would later go on to master, that of a pre-industrial designer, as he likes to introduce himself.

Asa is built of a single, continuous tube. Lightweight, yet robust, the handle-shaped structure makes it easy to carry everywhere. Three visible elements that make up a whole.

En 1961 esta lámpara formó parte de la primera colección de TRAMO ("Trabajos Molestos"), la empresa que fundó Miguel Milá para auto-producir su obra en tiempos de posguerra en España, cuando empezaba rudimentariamente con una profesión que luego desarrollaría con maestría, la de diseñador pre-industrial, como le gusta presentarse a sí mismo.

La lámpara está compuesta por una ingeniosa estructura de tubo continuo, ligera pero robusta, que define también el asa superior por donde se transporta. Tres elementos visibles que componen un todo.



Babel 1971, Àngel Jové









---

Size	30 x 40,5 cm / 11.8" x 15.9"
Material	Alabaster
Details	Page 330

---

---

Tamaño	30 x 40,5 cm / 11.8" x 15.9"
Material	Alabastro
Detalles	Página 330

---

In the midst of the Spanish transition to democracy, a fresh, provocative group of artists and architects began to sow the seeds of what would later become a multicolour explosion of modern night bars, very popular in the early 1980s, contrasting with Barcelona's grey, mundane panorama at the time. Ángel Jové was one of those urban conspirators.

The lamp refers to the biblical story of the unfinished Tower of Babel, where humans were divided into linguistic groups, victims of their ambition. The Babel lamp, however, offers a different perspective; its robust tower is perfectly finished and shines with convening power. To use alabaster, solid or hollow, was considered an affront to predominant trends at the time. Alabaster was viewed as kitsch, without the constructive strength of marble, or the noble, translucent quality of onyx; it was scantily used by the souvenir industry for tourists.

This handcrafted, one-of-a-kind piece is the ideal companion for late night conversations. A spectacular lamp that creates a mesmerising light and intimate atmospheres.

En plena transición democrática española, un joven y provocador grupo de artistas y arquitectos empezaba a plantar las semillas de lo que se transformaría en la multicolor explosión de los modernos bares de noche, muy numerosos en los primeros ochentas, que tanto contrastaban con la triste y menestral Barcelona de aquellos años. Ángel Jové fue uno de esos conspiradores urbanos.

La lámpara Babel alude a la inacabada torre bíblica donde las lenguas se confundieron, víctimas de su ambición. Pero esta vez la mirada es diferente: la totalidad de su rotundo cuerpo está perfectamente acabada, la torre está completa y luce con desafiante poder de convocatoria. El hecho de usar exclusivamente alabastro, macizo o vaciado, era entonces una verdadera provocación al gusto dominante. El alabastro se consideraba un material kitsch, sin la fortaleza constructiva del mármol ni la nobleza traslúcida del ónix, y era apenas utilizado por la industria del souvenir para turistas.

Por su proceso artesanal no hay dos unidades iguales, pero son todas ellas un lúcido manifiesto a la conversación en la noche. Una lámpara monumental y muy llamativa, que convoca todo tipo de confidencias incluso en los lenguajes más privados.



## Básica 1987, Santiago Roqueta, Equipo Santa & Cole



At a time when international trends prevailed with lamps containing tubular metal structures and halogen bulbs, we sought to create a warmer alternative with the Básica lamp. This meant the revival, in the 1980s, of natural materials such as wood, paperboard or ribbons. This aesthetics challenged the dominant fashion at the time as it supported a warmer modernity that valued craftsmanship. It provided Santa & Cole with a springboard for international expansion, setting a new trend in Europe. The Básica lamp continues to make the same statement, 35 years later.

En un momento en que el gusto internacional se sentía fascinado por las lámparas de tubo metálico con bombillas halógenas, fuentes de luz fría, nosotros quisimos defender la calidez mediante la lámpara Básica. Ello significó el retorno a los materiales naturales como la madera, la cartulina cosida o las cintas. La estética defendida desafiaba al gusto dominante del momento porque respaldaba una modernidad más artesana y próxima, y terminó dando alas a la expansión internacional de Santa & Cole, impulsando en Europa una corriente alternativa. La Básica sigue apoyando tales premisas treinta y cinco años después.



---

M1 size	25 x 52 cm / 9.8" x 20.5"
M2 size	20 x 71 cm / 7.8" x 28"
M1 material	Wood, metal and parchment, ribbon or linen
M2 material	Wood, metal and parchment
Details	Page 331

---

---

Tamaño M1	25 x 52 cm / 9.8" x 20.5"
Tamaño M2	20 x 71 cm / 7.8" x 28"
Material M1	Madera, metal y cartulina, cinta o lino
Material M2	Madera, metal y cartulina
Detalles	Página 331

---

A wooden column held up by a heavy metal base of the same diameter, supports a range of shades in different shapes and colours, eight in total. Although the lamp is well-balanced, an optional, wider base may be placed underneath.

Un cilindro de madera, sostenido por una pesada base metálica de igual diámetro, acabada en bronce o níquel, que asienta una variedad de pantallas de varias formas y colores, ocho en total. Y aunque el equilibrio es de por sí muy bueno, puede mejorarse con una opcional base inferior, más ancha, para su uso en colectividades.



## Básica Mínima 1994, Santiago Roqueta, Equipo Santa & Cole



---

Size	12 x 30 cm / 4.7" x 11.8"
Material	Wood, metal and parchment or ribbon
Details	Page 331

---

The pocket edition of the Básica lamp combines sturdiness and lightness. The shade and finish are available in two unique versions. The first features a bronze finish base and a pleated natural parchment lampshade. The second version has a nickel finish base and a ribbon-stitched lampshade, again on a birch wood column, and includes a stabilising base. This smaller table lamp is ideal for low light intensity settings, such as bedside tables, shelves or isolated light points.

---

Tamaño	12 x 30 cm / 4.7" x 11.8"
Material	Madera, metal y cartulina o cinta
Detalles	Página 331

---

La edición de bolsillo de la lámpara Básica combina solidez y ligereza. Se presenta en dos únicas versiones de pantallas y acabados; con pantalla de cartulina beige cosida a mano y base en acabado bronce, o con pantalla encintada a mano en crudo y base en acabado níquel, siempre acompañadas de su cilindro de madera de abedul. En la base se añade un discretísimo disco, garantizando siempre su estabilidad. Por su reducido tamaño, esta lámpara de sobremesa se presta para usos donde se requiera menor tamaño o intensidad lumínica, como mesillas de noche, estanterías o puntos de especial referencia.









---

Size	12,5 x 33 cm / 5" x 13"
Material	Wood, metal and parchment or ribbon
Details	Page 331

---

---

Tamaño	12,5 x 33 cm / 5" x 13"
Material	Madera, metal y cartulina o cinta
Detalles	Página 331

---

The Básica family has a new member, Básica Mínima Batería. An adaptation that proves itself portable, light, and practical. Like its original version, the cylindrical structure is made of birch wood and has two lampshade options: pleated natural parchment and ribbon-stitched, both hand-assembled. The portability of Básica Mínima Batería is given in its circular base, finished in graphite, which by slightly pressing on it turns the lamps on and off.

Básica Mínima Batería maintains the essence of its wired version defending the most artisan modernity. Now with the practicality provided by the battery.

La familia Básica cuenta con este nuevo miembro; una adaptación que se presenta portable, ligera y práctica. Al igual que su versión original, su estructura cilíndrica es de madera de abedul y cuenta con dos tipos de pantallas, cartulina beige cosida y encintada, ambas ensambladas artesanalmente. La portabilidad de la Básica Mínima Batería viene dada en su base circular acabada en grafito que, a través de un leve pulso sobre ella, permite que la lámpara se encienda y se apague.

Básica Mínima Batería mantiene la esencia de su versión con cable, defendiendo la modernidad más artesana y próxima, pero ahora con la practicidad que aporta la batería.



**Cesta Miguel Milá**

[69 + 1/2]

M: 10 Max

Tokyo





EN Miguel Milá was once asked what an object needs to become a classic, and he replied, *“a good idea and a simple execution”*.

Strolling through Barcelona in the 1960s, designer Miguel Milá found an abandoned opal globe in front of a glass factory. He picked it up, and over the years, it became the heart of this large family. As its name suggests, Cesta (Spanish for ‘basket’) was designed to hold this fragile piece. Now a classic, the opal globe is one of the most admired expressions of industrial craftsmanship around the world. In our catalogue, it is featured with different structures to fulfil its many purposes: table top lights, wall or hanging lamp, for indoor or outdoor spaces.

The Cesta family was born in response to a complex question, that in time found multiple answers. After half a century of existence, the Cesta family remains iconic for many, and continues to illuminate hidden corners as well as open spaces. A family that is well loved, always present, and greatly admired by all beholders.

ES Una vez le preguntaron a Miguel Milá qué necesitaba un objeto para convertirse en clásico, y respondió: *“una buena idea y una sencilla ejecución”*.

Paseando por Barcelona en los años 60, el diseñador encontró un globo de opalina abandonado frente a una fábrica de vidrio. Decidió acogerlo y acabó convirtiéndose, con los años, en el epicentro de una numerosa familia. Como su nombre indica, Cesta surgió como respuesta a la necesidad de abrazar esa frágil pieza. Siendo una de las más admiradas expresiones de artesanía industrial en todo el mundo, el ya clásico globo opal se viste en nuestro catálogo con distintas estructuras para cumplir con sus diversas funciones: de sobremesa, de aplique o de suspensión, en lugares de interior o de exterior.

La familia Cesta nació a partir de una pregunta difícil que fue encontrando más y más variaciones atinadas. De culto para muchos, sesenta años después de su creación la Cesta sigue iluminando hoy tanto rincones recónditos como evidentes. Una familia valorada por todos, y que acompaña siempre, agradecida, a los ojos que saben verla.

Cesta 1962, Miguel Milá





---

Size	33 x 57 cm / 12.9" x 22.4"
Material	Wood and glass
Details	Page 332

---

Inspired by the traditional lanterns that light up homes along the coast, rural estates and open terraces, Cesta is one of the most iconic lamps created by Miguel Milá. This lamp object can be picked up and carried easily, ideal for both tabletops and floors. The opal glass shade is supported by a beautiful cherry wooden structure. It is produced manually by European craftsmen, using traditional steam bending techniques for the wood, which is delicately polished and sturdily put together. Despite its peculiarity (or rather because of it) the lamp's design and function remain contemporary.

---

Tamaño	33 x 57 cm / 12.9" x 22.4"
Material	Madera y vidrio
Detalles	Página 332

---

Basada en la tradicional linterna que ilumina las casas de la costa, las fincas campestres y las terrazas abiertas, la Cesta es una de las lámparas más icónicas creadas por Miguel Milá. Este objeto-lámpara encuentra su lugar indistintamente sobre una mesa o en el suelo. Está compuesta por una sutil estructura de cerezo que protege al globo de cristal opal, difusor de su luz. Se produce manualmente, por artesanos europeos, mediante las tradicionales técnicas de vaporizado de la madera para su curvado, que es pulido con esmero y ensamblado con firmeza. Y pese a su peculiaridad, o precisamente debido a ella, su aspecto y su función siguen totalmente vigentes hoy.





## Cestita 1962, Miguel Milá



---

Size	22 x 36 cm / 8.6" x 14.1"
Material	Wood and glass or polyethylene
Details	Page 332

---

---

Tamaño	22 x 36 cm / 8.6" x 14.1"
Material	Madera y vidrio o polietileno
Detalles	Página 332

---

Cestita is the little sister of one of the most iconic lamps created by Miguel Milá. It can house an opal glass shade or a white plastic one, making it more child resistant.

Cestita es la hermana pequeña de una de las lámparas más icónicas de Miguel Milá. Cobija su luz bien mediante un globo de opalina o mediante un globo de plástico blanco, más resistente a los embates de los niños.



---

Size 22 x 36 cm / 8.6" x 14.1"  
Material Wood and glass or polyethylene  
Details Page 332

---

With this version, the lamp's features are enhanced with the help of technology. Keeping with the family's warmth and spirit, it features an opal glass shade supported by a beautiful cherry wooden structure.

Cestita Batería is a lantern that creates a beautiful ambience anywhere; depicting Chinese shadows in the garden, or emanating light from any corner.

---

Tamaño 22 x 36 cm / 8.6" x 14.1"  
Material Madera y vidrio o polietileno  
Detalles Página 332

---

En esta incorporación a la familia, la tecnología ayuda a potenciar sus prestaciones, aquellas de objeto-lámpara que acompaña.

Liberada en su movimiento, Cestita Batería es una linterna que crea espacios de placer donde la acompaña; para dibujar sombras chinas en el jardín o para alumbrar desde cualquier rincón.



## Cesta Exterior 2022, Miguel Milá



---

Size	33 x 57 cm / 12.9" x 22.4"
Material	Metal and polyethylene
Details	Page 333

---

---

Tamaño	33 x 57 cm / 12.9" x 22.4"
Material	Metal y polietileno
Detalles	Página 333

---

After decades of producing Miguel Milá's iconic design from the sixties, we have now incorporated its outdoor version.

Cesta Exterior is a robust lamp suitable for coexist with nature. The light source is protected from atmospheric agents by a sealing gasket between the diffuser and the structure that helps achieve a protection rating of IP65. Its aluminum structure, in black or olive green, maintains its characteristic globe, on this occasion, made of polyethylene and incorporates an ON/OFF switch on the bottom.

Tras décadas produciendo el icónico diseño de Miguel Milá cuyo origen se remonta a los años sesenta, incorporamos su versión exterior.

Cesta Exterior es una lámpara robusta adecuada para convivir con la naturaleza. La fuente de la luz está protegida contra los agentes atmosféricos mediante una unión entre el difusor y la estructura que permite alcanzar un grado de protección IP65. Su estructura de aluminio, en negro o verde oliva, mantiene su característico globo, en esta ocasión de polietileno, e incorpora un interruptor de encendido y apagado en la parte inferior.

## Cestita Alubat 2020, Miguel Milá



---

Size	22 x 36 cm / 8.6" x 14.1"
Material	Metal and polyethylene
Details	Page 333

---

Robust yet lightweight, Cestita Alubat is ready for action in and outdoors. Its aluminum structure, with a closed plastic balloon for better sealing and a rechargeable battery. Always elegant in its sobriety whether in a black or olive green finish. The three light intensities: full, standard or low, make this lamp excellent company for adventures or quiet time alike.

---

Tamaño	22 x 36 cm / 8.6" x 14.1"
Material	Metal y polietileno
Detalles	Página 333

---

Sólida aún siendo liviana, Cestita Alubat está preparada para todo tipo de excursiones en interior y exterior mediante su batería recargable. Su estructura de aluminio sostiene su globo de plástico cerrado para mejor estanqueidad. Siempre elegante en su sobriedad, ya sea en acabado negro o verde oliva. Las tres intensidades de luz: plena, media o baja, la convierten en amiga estupenda para todo tipo de contextos.

## Cesta Metálica 1962, Miguel Milá



---

Size	35 x 51 cm / 13.8" x 20"
Material	Metal and glass
Details	Page 333

---

A duel between fragility and strength: the Cesta Metálica is the updated version of the Cesta, with its own distinct features. It comes with or without a smooth leather handle; a stark contrast to the stern, rigid structure, that gently holds an opal globe without neck. Miguel Milá mastered the strength of steel by placing at its centre a delicate opal silhouette, and a touch of soft leather. A seamless expression of strength and emotion, combined with everyday practicality.

---

Tamaño	35 x 51 cm / 13.8" x 20"
Material	Metal y vidrio
Detalles	Página 333

---

Como un desafío entre lo firme y lo delicado, la Cesta Metálica es la reedición actualizada de la versión metálica de la Cesta, que cuenta con sus propios atributos. Se presenta con o sin asa, en tal caso realizada en piel, cuya suavidad contrasta con la acerada severidad de las pletinas que sujetan suavemente un globo de opal, que no tiene apertura superior. Miguel Milá supo dominar la expresividad del acero dotándolo de un corazón frágil y de un tacto de buena piel, en una expresión magistral de fuerza y emoción, lo útil y lo cotidiano.

## Cestita Metálica 1962, Miguel Milá



---

Size	23 x 28 cm / 9" x 11"
Material	Metal and glass
Details	Page 334

---

The Cestita Metálica is meant to stay put, hence its lack of a handle.

---

Tamaño	23 x 28 cm / 9" x 11"
Material	Metal y vidrio
Detalles	Página 334

---

La Cestita Metálica no lleva asa, señalando con ello su voluntad de permanencia allí donde se ubique.

## Diana 1991, Federico Correa, Alfonso Milá, Miguel Milá



---

Diana Menor size	40 x 66 cm / 15.7" x 25.9"
Diana size	45 x 78 cm / 17.7" x 30.7"
Material	Metal and linen
Details	Page 334

---

---

Tamaño Diana Menor	40 x 66 cm / 15.7" x 25.9"
Tamaño Diana	45 x 78 cm / 17.7" x 30.7"
Material	Metal y lino
Detalles	Página 334

---

Famous architect duo, Federico Correa and Alfonso Milá, once again enlisted the help of Alfonso's younger brother-designer Miguel Milá for this project. They were commissioned to design the lighting in the new office of Barcelona Mayor Pasqual Maragall, who oversaw the city's successful bid for the 1992 Olympics. The administrative office would be visited by a large body of the international political community and was in urgent need of a revamp that would showcase the high standard of Barcelona design on the world stage. Santa & Cole produced the original lamps, and in 1995 the company embarked on limited production of this series of lamps, named after the mayor's wife.

The Diana lamp is slender, sturdy and well-defined. The lamp is balanced by a wide metal base, completed with a slightly conical white linen shade. Two bulbs are arranged such as to provide lighting without creating shadows. Diana effortlessly combines a classic air with a modern design, both at home and at the office.

Federico Correa and Alfonso Milá, memorable tandem of architects, counted one more time with the help of Miguel Milá, designer and younger brother of Alfonso, to solve the illumination of the new official office of Pasqual Maragall, at that time mayor of the Olympic Barcelona. To that office would attend a large part of the international political community and needed with urgency a reform that was projected to the world the good criterion of the Barcelona design. The realization of the original lamps was entrusted to Santa & Cole, who from 1995 began the serial production of this family of lamps that bear their name to the mayor's wife.

The Diana lamp is elegant, firm and very clear. Composed by a generous central metal base from which a stem of smaller diameter rises to gain height, ending in a white linen drum, which diffuses the light from two bulbs installed in such a way that no shadows are cast. It has a stamp that finds without effort the equilibrium between classicism and modernity, both at home and in the office.





## Duo 1973, André Ricard



---

Size	35,8 x 9,5 cm / 14.1" x 3.7"
Material	Metal and glass
Details	Page 334

---

---

Tamaño	35,8 x 9,5 cm / 14.1" x 3.7"
Material	Metal y vidrio
Detalles	Página 334

---

The Duo lamp was conceived by André Ricard for “executive desks”, not only that good focal light was required when going through extensive paperwork, but also the fact that, in the face of visitors, the view of those who sat in the confidants' chairs should not be obstructed by a large or ostentatious lampshade. Duo fulfills both purposes seamlessly. It illuminates with proximity, and does not interrupt the visual horizon.

It is composed by two symmetrical and opposite elements, yin and yang, which complement each other with an excellent sense of proportion. The luminous flux is adjustable by the independent rotation of its glass shades, which can be opaque to focus the light on the work surface, or translucent to provide a more general illumination too. An obvious push button located in the narrow central body acts as a switch for both.

It was manufactured during the 1970s and was discontinued in the 1980s due to the onslaught of the new halogen lamps, which tried to emulate the worldwide success of Richard Sapper's Tizio. Today, with the comfort and efficiency of LED technology, the Duo shape makes more sense than ever. The definitive 2023 edition, in collaboration with the author, enhances the aesthetic and functional user experience wherever it is used.

La lámpara Duo fue concebida por André Ricard para “mesas de directivos”, considerando que estos analizaban muchos papeles y debían disponer de buena luz focal, pero también que recibían innumerables visitas, y que la vista de quienes se sentaran en las sillas de confidente no debía ser obstaculizada por una pantalla grande u ostentosa. Duo cumple con ambos propósitos a la perfección. Ilumina con proximidad y no interrumpe el horizonte visual.

Está compuesta por dos elementos simétricos y opuestos, yin y yang, que dándose la espalda se complementan con excelente sentido de la proporción. El flujo lumínico es orientable por la rotación independiente de sus pantallas de vidrio, que pueden ser opacas para centrar la luz en la superficie de trabajo o traslúcidas para dar también una iluminación general. Un evidente pulsador situado en el estrecho cuerpo central actúa como interruptor para ambas.

Fue producida durante la década de los 70s siendo discontinuada en los 80s ante los embates de las nuevas lámparas halógenas, que intentaban emular el éxito mundial de la Tizio de Richard Sapper. Hoy, con el confort y ahorro de la tecnología LED, la forma de Duo cobra más sentido que nunca. La edición definitiva de 2023, en colaboración con el autor, mejora la experiencia estética y funcional del usuario donde sea que la utilice.



FAD 1973, Miguel Milá



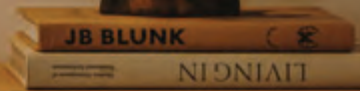

The Art of Earth Architecture

José Antonio Coderch  
HIDE AND SEEK  
RICARDO BOFILL  
STUDIO KO

THE KINFOLK  
THIS IS HOME  
BON VOYAGE  
Spectator

KOYUN  
BERNINI  
Alvar



FAD Menor size	26 x 42 cm / 10.2" x 16.5"
FAD size	40 x 61 cm / 15.7" x 24"
Material	Wood and linen
Details	Page 335

Tamaño FAD Menor	26 x 42 cm / 10.2" x 16.5"
Tamaño FAD	40 x 61 cm / 15.7" x 24"
Material	Madera y lino
Detalles	Página 335

Originally designed for the headquarters of Barcelona's FAD (Fostering Arts and Design) association. The FAD was founded in 1903 by a group of artisans and architects deeply concerned about the consequences of industrialization. For decades, the association was a pioneer advocate for Spanish architecture and projective arts.

After experimenting with four leftover pieces of wood, Miguel Milá created the FAD lamp. Its cylindrical oak column creates a vertical symmetry that gracefully supports an almost cylindrical white linen shade. The cross-shaped legs that recall other classics by Miguel Milá, share the same dimensions as the shade's lower circumference.

Available in two dimensions: FAD, the larger version allows the light to be dimmed, and FAD menor, is suitable for less light intensity requirements.

Inicialmente ideadas para iluminar las entonces oficinas centrales del FAD (Fomento de las Artes y del Diseño). Esta asociación, fundada en 1903 por un grupo de artesanos y arquitectos inquietos por las consecuencias de la industrialización, fue pionera durante décadas en la defensa de la arquitectura y las artes proyectivas en España.

Tras experimentar con cuatro trozos de madera sobrantes, Miguel Milá creó la lámpara FAD. Se trata de una estructura cilíndrica de roble que produce una verticalidad simétrica y da fuste a una pantalla casi cilíndrica de lino blanco. La característica intersección en cruz de las patas, que remite a otros clásicos de Miguel Milá, tiene la misma dimensión que la circunferencia inferior de la pantalla.

Sin concesión al adorno innecesario, FAD emociona por su extrema simplicidad. Disponible en dos versiones de sobremesa: FAD, el tamaño grande, permite regular la luz; y FAD menor es idónea para usos donde se requiera menor intensidad lumínica.



Gira 1978, J.M. Massana, J.M. Tremoleda, Mariano Ferrer

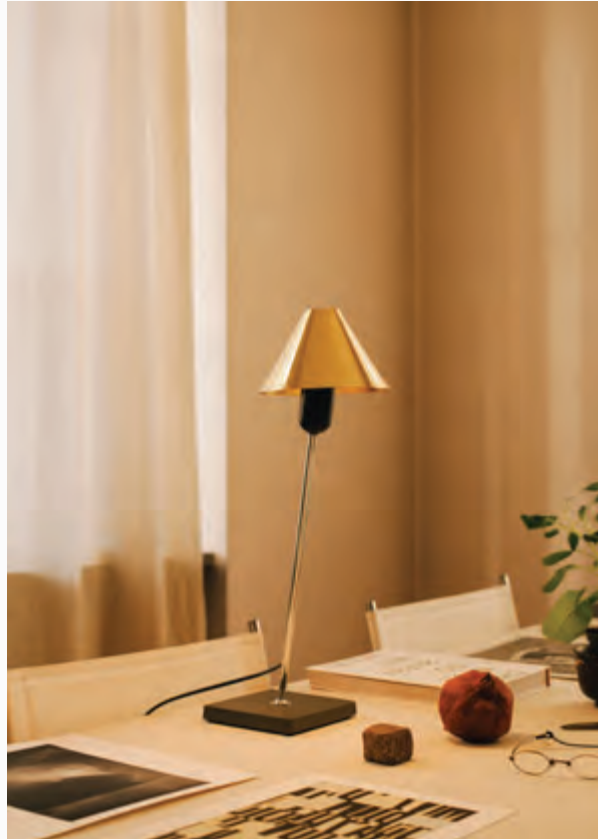





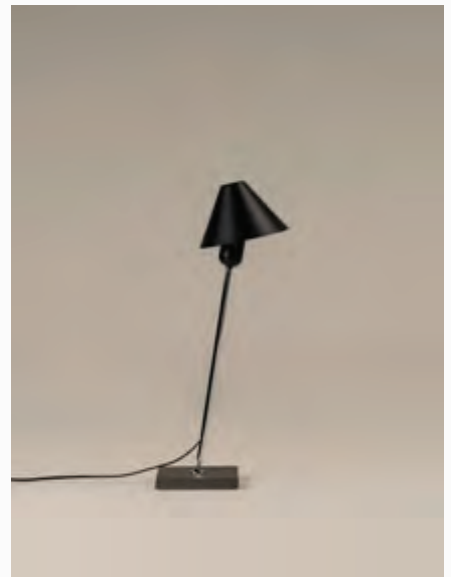

---

Size	16 x 54 cm / 6.3" x 21.1"
Material	Metal
Details	Page 335

---

---

Tamaño	16 x 54 cm / 6.3" x 21.1"
Material	Metal
Detalles	Página 335

---

A base, an arm, a shade; a square, a line, a cone; steel, brass, aluminium; and the magic of light. Gira sums up the basic components of a lamp. These have been reconfigured based on the traditional flexible reading lamp, to allow flexibility of movement. The design is simple, while versatile in function: featuring a rotating arm and an adjustable shade. It can form localised beams of light for working, reading or writing; in a room, a hotel lobby or an office.

Look at it once, then try and sketch it from memory. The Gira lamp portrays the simplicity and distinct profile of a classic. It is an inherent part of Barcelona's design history. Created in 1978 by Ferrer, Massana and Tremoleda, it was originally produced by Mobles 114 - an editing company founded by Massana and Tremoleda. It achieved international acclaim, receiving awards and places in exhibitions all over the world.

However, what truly distinguishes Gira lies in its function – a unique ability to foster an intimate connection between the user, the light and its surroundings.

Una base, un brazo, una pantalla; un cuadrado, una línea, un cono; acero, latón, aluminio; y la magia de la luz. Gira sintetiza los elementos fundamentales de toda lámpara. A partir del estudio del flexo tradicional, se re-articulan esos elementos para otorgarle capacidad de movimiento. Es discreta y versátil: la rotación del brazo y la orientación de la pantalla permiten crear espacios de iluminación localizada en los que trabajar, leer o escribir; en una habitación, en el hall de un hotel o en la oficina.

Mírala una vez y luego prueba a dibujarla, de memoria. La lámpara Gira tiene la sencillez y el perfil reconocible de un clásico. Y su biografía forma parte de la historia del diseño en Barcelona. Fue concebida en 1978 por Ferrer, Massana y Tremoleda y producida originalmente por Mobles 114, editora fundada por los propios Massana y Tremoleda. Luego llegó el reconocimiento internacional, las exhibiciones en museos y los premios alrededor del mundo.

Pero lo que distingue verdaderamente a Gira es su función, que la ubica en esa categoría singular propia de los objetos capaces de crear una relación más íntima entre el usuario, la luz y su entorno.



## Lámina 2022, Antoni Arola



---

Size	18 x 72,3 cm / 7.1" x 28.5"
Material	Metal
Details	Page 335

---

---

Tamaño	18 x 72,3 cm / 7.1" x 28.5"
Material	Metal
Detalles	Página 335

---

Lámina was born in a flash as a family of pendant lamps, with an exceptional lightness that knows how to be smart, to link up to one another and to constitute a system of very pleasant light. Now it also finds its way to tabletops offering a general and nuanced light.

La Lámina nació en volandas como una familia de lámparas de suspensión, con una ligereza insuperable que sabe ser inteligente, enlazarse entre sí y constituir un sistema de muy grata luz. Ahora llega también a la sobremesa para ofrecer una luz general y matizada.

## Lámina Dorada 2022, Antoni Arola



---

Size	19,8 x 72,3 cm / 7.8" x 28.5"
Material	Metal
Details	Page 336

---

In its flat and golden version, Lámina preserves the delicacy of its line through a new reflection game, very suggestive for tabletops. Simple, clean shapes laid bare and fully exposed. A visual break found no matter in which corner it is placed.

---

Tamaño	19,8 x 72,3 cm / 7.8" x 28.5"
Material	Metal
Detalles	Página 336

---

En su versión plana y dorada, Lámina conserva la delicadeza de sus líneas a través de un nuevo juego de reflexión muy sugerente para la sobremesa. Formas sencillas y evidentes que nada esconden y todo muestran. Un descanso visual para los rincones donde sea invitada.

## Maija 1955, Ilmari Tapiovaara



---

Size	18 x 33 cm / 7" x 12.9"
Material	Metal
Details	Page 336

---

---

Tamaño	18 x 33 cm / 7" x 12.9"
Material	Metal
Detalles	Página 336

---

Tapiovaara said that *"it is impossible to create a new object without a point of reference—and nature is the best and closest manual for the industrial designer; whether in terms of the object's purpose, that is, its functional requirements, or in terms of shape, colour, material and adequate proportion"*. In 1955, when Alvar Aalto was the dominant figure of Helsinki's cultural life, Ilmari Tapiovaara presented himself as the first Finnish non-architect designer. An expert in chairs and furniture, he created his sole and unique household lamp: Maija.

The Maija collection conveys the feeling of light in Baltic cities, where the streets are barely illuminated, apart from the light beaming through the windows of homes and shops: from the inside, outwards. Inspired by this, Tapiovaara created a honeycomb structure composed of stacked metal discs that filters out its happy inner light. The Maija bee was a very popular cartoon character in those years. Offered by Santa & Cole in its original pale pink version or white version.

Decía Tapiovaara que *"no es posible crear un objeto nuevo sin tener referencia alguna"*, y que *"la naturaleza es el mejor y más cercano manual para el diseñador industrial no sólo en cuanto a la función que debe cumplir, esto es, a sus requisitos funcionales, sino también en cuanto a forma, color, material y adecuada proporción"*. Cuando la impresionante figura de Alvar Aalto dominaba la vida cultural de Helsinki, en 1955, Ilmari Tapiovaara se presentó como el primer finlandés diseñador-no-arquitecto. Especialista en sillas y mobiliario, acometió el proyecto de su única lámpara doméstica: Maija.

La serie Maija expresa el sentimiento de la luz frecuente en las ciudades del Báltico, donde el alumbrado público escasea y son las casas particulares y los escaparates quienes irradian su luz hacia la calle. De dentro a fuera. En tales condiciones Tapiovaara imaginó una torre de platillos metálicos superpuestos por donde se cuela hacia fuera la luz de un reluciente panal, lleno de vida. La abeja Maija fue un personaje de dibujos animados muy popular en esos años. Originalmente, los platillos fueron de color rosa palo y luego, blancos, ambas versiones hoy ofrecidas por Santa & Cole.



Moragas 1957, Antoni de Moragas Gallissà









---

Size	45 x 62 cm / 17.8" x 24.3"
Material	Wood and ribbon
Details	Page 336

---

At the age of forty-four, Antoni de Moragas Gallissà designed the Moragas lamp for his own office. Rationalist architect and first president of the Association of Industrial Design FAD, he was an instigator of the architectural renewal in post-war Spain. Moragas had this lamp on his desk and would often use it to place notes and business cards he'd receive, inserting them between the ribbon folds.

A sturdy wood cylinder supports a head with three bulbs arranged radially and outwards, surrounded by a generous circular shade. The shade is made from cotton ribbon (typically used for bookbinding) and has a thread running along the edge, forming an asymmetry that creates a splendid contrast of light and shadow.

---

Tamaño	45 x 62 cm / 17.8" x 24.3"
Material	Madera y cinta
Detalles	Página 336

---

Antoni de Moragas Gallissà proyectó esta lámpara para su propio uso en su despacho profesional, en la madurez de sus cuarenta y cuatro años. Arquitecto racionalista, impulsor de la renovación arquitectónica en los años de la posguerra española, fue el primer presidente de la Asociación de Diseño Industrial del FAD. Se cuenta que, teniendo esta lámpara cotidianamente sobre su mesa, Moragas solía utilizarla como el sitio donde colocar sus notas y las tarjetas de visita recientemente recibidas, insertadas entre los pases de la cinta.

Un generoso cilindro de madera maciza eleva una cabeza luminosa con tres bombillas dirigidas radialmente hacia el exterior, todas ellas amparadas por una importante pantalla circular. La cinta de esta pantalla es de uso frecuente en la encuadernación de libros, de algodón blanco con un nervio lateral, asimetría que produce al trasluz unos agradables clarososcuros.





---

SIN S size	25 x 36 cm / 9.8" x 14.1"
SIN L size	45 x 58 cm / 17.7" x 22.8"
Material	Metal and methacrylate
Details	Page 337

---

---

Tamaño SIN S	25 x 36 cm / 9.8" x 14.1"
Tamaño SIN L	45 x 58 cm / 17.7" x 22.8"
Material	Metal y metacrílato
Detalles	Página 337

---

Free of adornments, the Sin lamp takes its name from the Spanish word 'without' as it can even be used sans shade. Antoni Arola combined a simple design with LED technology to create a lucent ring of light suspended in the air. The light can be dimmed with a switch housed in the base, while the larger Sin model on full power can broadly light up any work surface.

Both models are available in a matte white or graphite finish. A clear white shade or an opaque aluminium shade may be added. Or just leave them shade free.

Una lámpara que debe su nombre a lo mucho de lo que prescinde, aún más cuando se utiliza sin siquiera pantalla. Antoni Arola supo combinar la simplicidad y la tecnología LED para dejar exquisitamente suspendido en el aire un aro luminoso. Un pulsador en la base permite regular el flujo lumínico, de modo que la versión mayor de Sin ilumina extensamente cualquier superficie de trabajo, mediante luz cálida directa.

Sus dos tamaños se presentan en blanco o en grafito en acabado mate, y se les puede añadir una pantalla traslúcida blanca, o alternativamente una pantalla opaca de aluminio. O no apantallarlos, sin complejos.



Sylvestrina 1974, Enric Sòria, Jordi Garcés









---

Size	11,3 x 35,5 cm / 4.4" x 14"
Material	Metal and Pyrex glass
Details	Page 337

---

*"It was named after an old fisherman from El Port de la Selva called Silvestre; tall, rugged and elegant. A bottle half-filled with light, or half-empty? Bottle in the half-light, a softly lit oil lamp." Jordi Garcés and Enric Sòria.*

Its discreet circular base needs little surface area to house a rechargeable battery. Simply press the outer tube down to activate the switch, adjusting accordingly, to full or medium strength. Sylvestrina is secure in the subtle atmosphere of trust. Like the light of a good oil lamp.

---

Tamaño	11,3 x 35,5 cm / 4.4" x 14"
Material	Metal y vidrio Pyrex
Detalles	Página 337

---

*"Lleva el nombre de un pescador de El Port de la Selva, Silvestre, un hombre alto, seco y elegante. ¿Botella medio llena o medio vacía? Botella a media luz, candil a media llama." Jordi Garcés y Enric Sòria.*

Su discreta base circular requiere poca superficie para alojar una batería recargable por contacto. Basta con pulsar el tubo exterior hacia abajo para accionar el interruptor, decidiendo así la potencia deseada, ya sea plena o media. Sylvestrina siempre se afianza en la sutil ambientación de la confianza. Como la luz de un buen candil.



Tatu 1972, André Ricard







EN *“Sometimes, in design, the best idea is not so much in the solution as in knowing what the problem is”*

André Ricard (Barcelona, 1929) has been a pioneering industrial designer, professor in Switzerland and England and author of books on good design, combining this with an intense institutional activity. From a very young age he was interested in the use of everyday objects, seeking to improve what we surround ourselves with.

When other members of his generation looked at Milan as a reference point on the European scene, Ricard kept his eyes on Switzerland, England and the Baltic countries. He exposed himself to other influences and sources, he focused on the functionality of objects with the end user in mind, while always drawing clean, unadorned forms. First National Design Award (1987), ex aequo with Miguel Milá, and Design Europa Award (2021), he is considered by us an endearing master and friend.

His are optimistic pieces designed to solve specific needs with audacity, wisdom and elegance.

ES *“A veces, en el diseño, la mejor idea no está tanto en la solución como en darse cuenta del problema”*

André Ricard (Barcelona, 1929) ha sido pionero diseñador industrial, profesor en Suiza e Inglaterra y autor de libros sobre buen diseño, compaginando estas tareas con una intensa actividad institucional. Desde muy joven se interesó por el porqué de cada objeto cotidiano, buscando mejorar aquello de lo que nos rodeamos.

Cuando otros miembros de su generación miraban hacia Milán como referente en el panorama europeo, Ricard mantenía su vista hacia Suiza, Inglaterra y los países bálticos. Así que estuvo expuesto a otras influencias y fuentes, y destiló una atención centrada en la funcionalidad del objeto pensando en su usuario final, mientras trazaba siempre formas limpias y sin ornato. Primer Premio Nacional de Diseño (1987), ex aequo con Miguel Milá, y premio Design Europa (2021), es considerado por nosotros entrañable maestro y amigo.

Las suyas son piezas optimistas pensadas para resolver necesidades específicas con audacia, sensatez y elegancia.



---

Size	20,5 x 8 x 25 cm / 8.1" x 3.1" x 9.9"
Material	ABS plastic
Details	Page 337

---

After 50 years, Santa & Cole reedited this classic with improved lighting features. This flexible lamp consists of three parts that can rotate independently to adapt its use for a shelf, desk, or bedside table; it could even be used as a wall light (fittings included). Santa & Cole's edition of the original Tatu is enhanced by applying LED technology. This makes the light intensity easily adjustable, and the light source considerably less hot and longer lasting. It also features a moveable converging lens that allows the user to adjust the focal length.

---

Tamaño	20,5 x 8 x 25 cm / 8.1" x 3.1" x 9.9"
Material	Plástico ABS
Detalles	Página 337

---

Después de 50 años, Santa & Cole reedita este clásico y lo hace mejorando sus posibilidades lumínicas. El cuerpo mecánico de Tatu, como un flexo compacto, fue concebido en tres secciones que pueden rotar independientemente para adecuar su uso en un estante, en un escritorio, en la mesilla de noche o incluso como aplique de pared, para cuyo uso se incluye de serie la fijación precisa. La edición de Santa & Cole mejora las prestaciones iniciales mediante la incorporación de tecnología LED, fácilmente adecuada en intensidad lumínica, pero también integrando una desplazable lente convergente, que amplía o reduce la apertura focal de una fuente mucho menos calurosa y muchísimo más longeva.

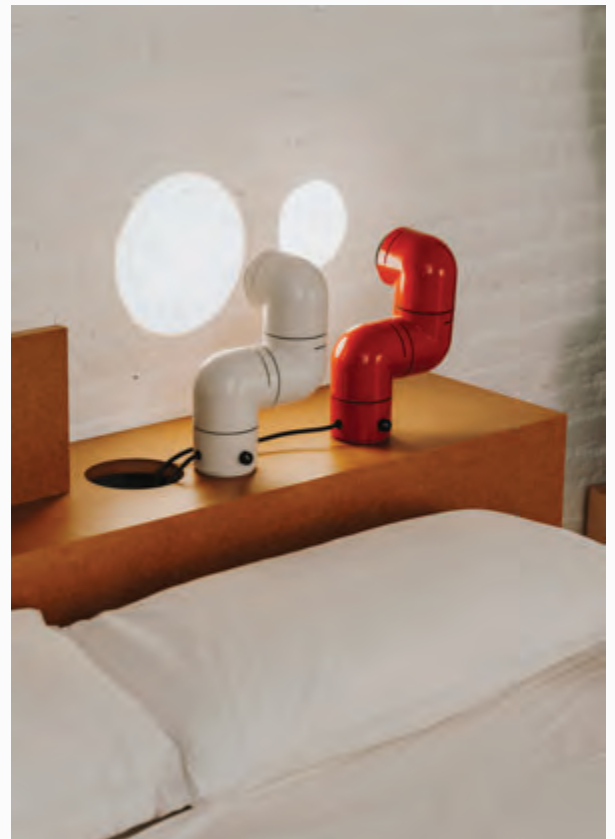

## TMD 1996, Miguel Milá



---

Size	39 x 65 cm / 15.3" x 25.6"
Material	Metal and linen
Details	Page 338

---

---

Tamaño	39 x 65 cm / 15.3" x 25.6"
Material	Metal y lino
Detalles	Página 338

---

Based on his famous TMM lamp, Miguel Milá was commissioned to design the TMD tabletop version. The designer came up with the idea of a shade that is raised like a flag up a mast.

In order to reduce the number of sections, he replaced wood with metal and the cross-shaped base for a circular one, taking up less space on a crowded desk. The inventive engineering remains the same – the shade's height is adjustable via a rubber band stopper, and the light is switched on/off by pulling lightly on the cable. A thin metal ring is used to wrap and direct the cable along the shaft. The elegant lampshade, made of white linen fabric, creates a warm ambient light. With this exquisite blend of materials, the TMD lamp adds warmth to any room, even with the light off.

Tras su icónica lámpara TMM, Santa & Cole solicitó a Miguel Milá una versión de sobremesa. El diseñador abordó entonces el proyecto con la idea de una pantalla que se izase, como una bandera, por un mástil.

Para reducir las secciones cambió la madera por el metal, y los pies en aspa por una base circular, menos intrusiva en la repleta superficie de toda mesa de trabajo. Pero mantuvo el ingenioso sistema de una simple goma tórica para fijar la pantalla a la altura deseada, así como el gesto de encenderla y apagarla estirando del cable. Una arandela metálica en el fuste recoge y orienta ese cable, integrándolo en el conjunto. Y su pantalla, de elegante lino blanco, hace que su luz templada acomode su alrededor. Esta combinación de materiales y formas consiguen que, aún apagada, la TMD aporte calidez al espacio.





## Trípode 2002, Equipo Santa & Cole



---

M3 size	31 x 50 cm / 12.1" x 19.7"
G6 size	45 x 75 cm / 17.7" x 29.5"
Material	Metal and ribbon
Details	Page 338

---

---

Tamaño M3	31 x 50 cm / 12.1" x 19.7"
Tamaño G6	45 x 75 cm / 17.7" x 29.5"
Material	Metal y cinta
Detalles	Página 338

---

Trípode is a family conceived to lend neutral spaces through the use of colour. The GT5 suspension lamp, from 1994, was the first of a large family that was born as an alternative to the use of cardboard, methacrylates or solid textile shades, bringing back forgotten artisanal techniques through its handmade cotton ribbons. When the light on, they provide a characteristic warm light, rich in nuances. With the light off, this lamp is a sculptural statement piece that enhances the room.

As the Trípode family has grown to meet different needs, so have its taping options. In 2013, together with the Raw Color studio in Eindhoven (Holland), new colours were developed based on three yarns: terracota, mustard yellow and forest green, which were added to the basic colours in force since 1994: raw white, amber red and black. In 2022, for its 25th anniversary, we presented two new options designed by textile expert Júlía Esqué. The collaboration resulted in the Diplomática striped ribbon and the Bretona striped ribbon, two typologies that bring rhythm and personality. A totem of contemporary design: sober, colourful and functional.

Trípode es una familia pensada para humanizar espacios neutros mediante el uso del color. La lámpara de suspensión GT5, de 1994, fue la primera de una numerosa familia que nació como alternativa al uso de cartulinas, metacrilatos o pantallas textiles continuas, recuperando artesanías olvidadas mediante sus cintas de algodón hechas a mano. Encendidas, proporcionan una característica luz cálida rica en matices. Y apagadas constituyen una escultura volumétrica que dignifica los espacios.

A medida que la familia Trípode ha ido creciendo para cumplir con las distintas necesidades, sus opciones de encintado también. En 2013, junto al estudio Raw Color de Eindhoven (Holanda) se elaboraron nuevos colores hechos en base a tres hilos: un teja, un mostaza y un verde, que se sumaron a los colores básicos en vigor desde 1994: blanco crudo, rojo ámbar y negro. En 2022, para su 25 aniversario, presentamos dos nuevas opciones diseñadas por la experta textil Júlía Esqué. Su intervención resulta en la raya Bretona y Diplomática, dos tipologías cintas que aportan ritmo y personalidad. Un tótem del diseño contemporáneo: sobria, colorista y funcional.



## Zeleste 1969, Àngel Jové, Santiago Roqueta



---

Size	22 x 42 cm / 8.7" x 16.5"
Material	Alabaster
Details	Page 338

---

---

Tamaño	22 x 42 cm / 8.7" x 16.5"
Material	Alabastro
Detalles	Página 338

---

Made of solid white alabaster, as an illuminated grail, Zeleste is reminiscent of Barcelona's night life, with a story that takes us back to the early seventies.

A year after Red May, Àngel Jové and Santiago Roqueta created the Zeleste lamp, named after the bar where it was designed for. When pulling the velvet curtain in the bar, an element unified the space: the Zeleste lamp, promoter of intimacy, among an amalgam of furniture with no owner.

Inspired by an Art Déco design, Zeleste shares the spirit of all works by Snark, the design editor company owned by Santiago Roqueta. In 1987, Santa & Cole acquired Snark's historical collection and launched a new range with the same name, the Snark collection, which included this lamp and its sister Babel, also in our catalogue.

Realizada en alabastro blanco macizo, como un extraño grail de luz, la Zeleste se presenta como una lámpara que acompaña liturgias nocturnas, con una historia que nos remite a los primeros años setenta.

Un año después del mayo rojo, Àngel Jové y Santiago Roqueta, crean la lámpara Zeleste. Nació de un proyecto, la Sala Zeleste y su nombre rinde homenaje a ese momento y a ese encargo. Al atravesar la cortina de terciopelo del local, un elemento unificaba el espacio: la lámpara Zeleste, promotora de intimidad, frente a una amalgama de muebles sin dueño.

Inspirada en una pieza de Art Déco, la Zeleste participaba del mejor espíritu de Snark, editora de diseño perteneciente a Santiago Roqueta. En 1987, Santa & Cole adquirió el fondo histórico de esta productora y lanzó una nueva colección con el mismo nombre, entre cuyas piezas se encontraba esta lámpara y su hermana Babel, que también forma parte de nuestro catálogo.



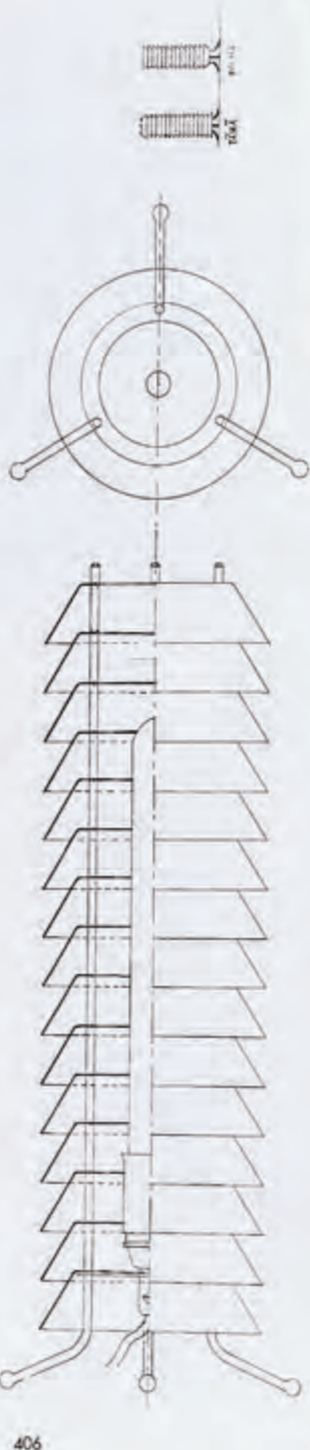

406



407

406. La lámpara Maija Mehiläinen (la abeja Maya), 1955. Pantalla de cristal y patas en metal. Asko Ltd./Hienoteräs.

407. Lámparas Maija Mehiläinen con la silla Mademoiselle. Fotografía publicitaria para Asko Ltd.

408. Variaciones de la lámpara Maija Mehiläinen, 1957. El mismo concepto básico podía aplicarse para múltiples usos.

409-410. Lámpara de pie para las habitaciones individuales del hotel Marski, 1961. La pantalla es de aluminio, pie en bronce con agarradera forrada en piel.

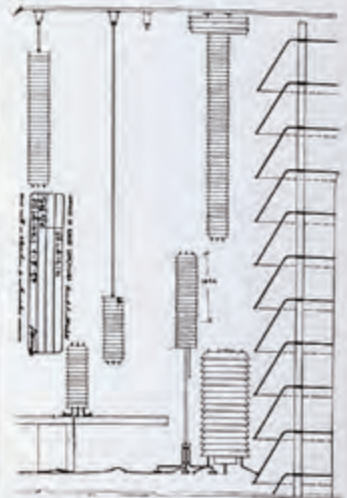

408

406. The Maija Mehiläinen (Maija the Bee) lamp, 1955. Shading and legs of metal. Asko Ltd./Hienoteräs.

407. Maija Mehiläinen lamps with the Mademoiselle chair. Publicity shot for Asko Ltd.

408. Variations of the Maija Mehiläinen lamp, 1957. The same basic idea could be applied to several uses.

409-410. The standing lamp for the individual rooms in Hotel Marski, 1961. The shade in aluminium, brass stand with a grip covered with leather.

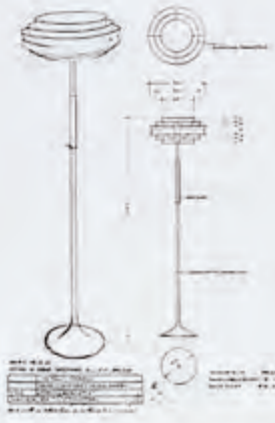

409

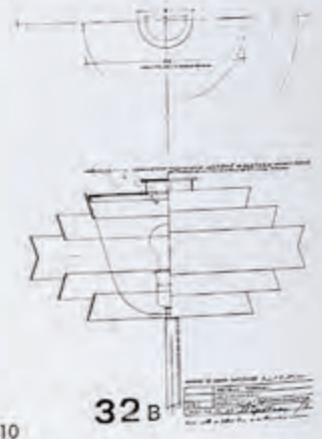

410

32 B

We publish books that promote our world views, and which we believe to be relevant. The objects and art that we bring out are inseparable from books and all of them contribute towards building a more cohesive material culture. Biographies of great masters, essays on philosophy and history, art, or management books. In short, all things which encompass us.

Editamos libros para defender lo que nos gusta y creemos relevante. Los objetos y el arte que editamos son indisolubles de los libros y todos contribuyen a construir una cultura material más sensible. Biografías sobre grandes maestros, ensayos de filosofía e historia, arte, libros de gestión. En definitiva, aquello en lo que nos identificamos.

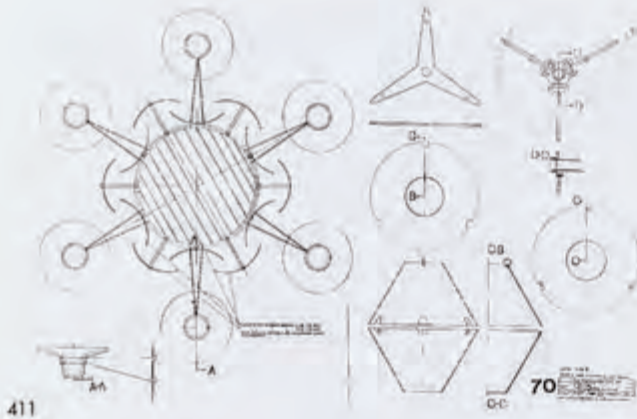

411

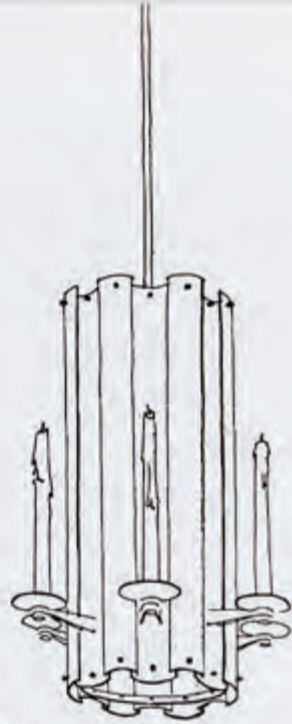

412

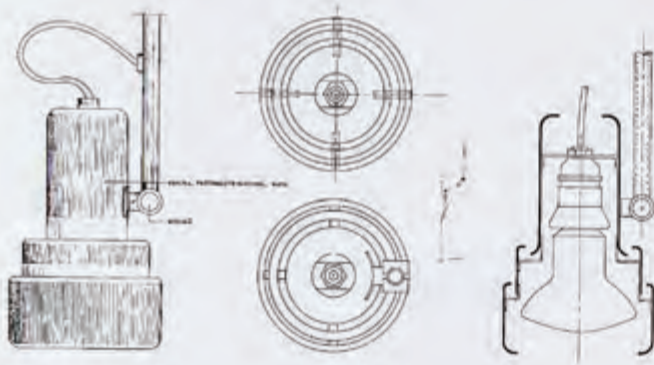

413

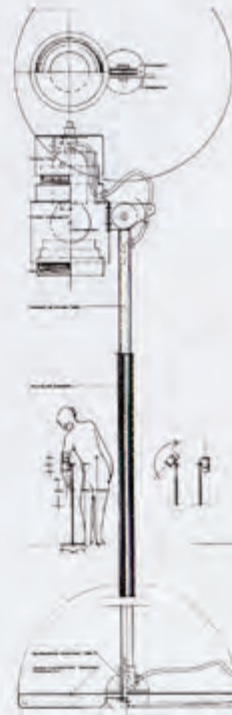

015

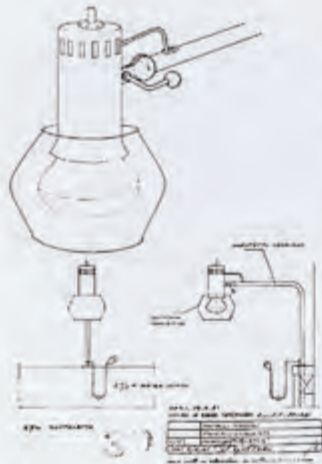

414

411-412. Lámpara colgante para seis velas, iglesia Louttsaari. 1958.  
 413. Foco con estructura metálica para Villa Jouhki. 1957.  
 414. Foco para el hotel Marski. 1961. Pantalla en aluminio y aplique de bronce.  
 415. La lámpara Pikku-Pikku (la pequeña) de 1963.

410-411. A hanging lamp for six candles, Louttsaari Church, 1958.  
 409. A spotlight with metal construction for Villa Jouhki, 1957.  
 414. The spotlight for Hotel Marski, 1961. Shade in aluminium, holder in brass.  
 415. The lamp Pikku-Pikku (the tiny one) from 1963.

415



# Floor Lamps



Americana  
Diana  
Dórica  
FAD  
Fontana Alta

GATCPAC  
Lámina  
Lámina Dorada  
Maija  
Pie de Salón

Tatu Alta  
TMC  
TMM  
TMD  
Trípode



## Americana 1964, Miguel Milá



---

Size	52 x 112 cm / 20.5" x 44.1"
Material	Metal and linen
Details	Page 339

---

---

Tamaño	52 x 112 cm / 20.5" x 44.1"
Material	Metal y lino
Detalles	Página 339

---

The Americana series was designed by Miguel Milá in the mid-1960s to pay tribute to George Hansen's 1950s lamp collection. The Hansen lamps were built around a rotating arm with a swivel in the middle, dividing the horizontal axis into two sections; as a result, the arm can rotate, be folded in or opened out from the centre.

Enthralled by the idea of enhancing Hansen's already remarkable geometry, Milá's Americana series is also based on a swing arm, although here the arm is a single section with a right-angled bend. Accordingly, the head of the shaft becomes the swivel that enables the shade's horizontal rotation, reducing the lever effect. Although the arm cannot be opened out or folded in on itself, it can be moved towards you or away from you without shifting the large metal base, still evoking the swing motion.

The Americana lamp combines a smart articulated arm and the optimal height for reading, making it the perfect companion for your favourite armchair.

La serie Americana fue concebida por Miguel Milá a mediados de los 1960s en homenaje a las lámparas de George Hansen, de 1950, que se basaban en el swing de un brazo articulado en su mitad por una rótula que dividía el eje horizontal en dos, permitiendo así su rotación, extensión o contracción por su centro.

Animado por mejorar la ya estupenda geometría de Hansen, la serie Americana de Milá se construye también en torno a su brazo articulado, pero esta vez de segmento único en ángulo recto. Con ello, la cabeza del fuste pasa a ser la rótula que permite el giro horizontal de la pantalla, causando así mucho menor efecto de palanca y, aunque el brazo no puede contraerse o extenderse sobre sí mismo, sí que puede acercarse o alejarse sin mover su amplia base metálica, todavía evocando el movimiento del *swing*.

Con todo el beneficio de una articulación inteligente y la altura óptima para la lectura en tu butaca favorita.

## Diana 1991, Federico Correa, Alfonso Milá, Miguel Milá



---

Diana size	45 x 146 cm / 17.7" x 57.5"
Diana Mayor size	58 x 183 cm / 22.8" x 72"
Material	Metal and linen
Details	Page 339

---

---

Tamaño Diana	45 x 146 cm / 17.7" x 57.5"
Tamaño Diana Mayor	58 x 183 cm / 22.8" x 72"
Material	Metal y lino
Detalles	Página 339

---

Famous architect duo, Federico Correa and Alfonso Milá, once again enlisted the help of Alfonso's younger brother-designer Miguel Milá for this project. They were commissioned to design the lighting in the new office of Barcelona Mayor Pasqual Maragall, who oversaw the city's successful bid for the 1992 Olympics. The administrative office would also be frequented by a large body of the international political community and was in urgent need of a revamp that would showcase the high standard of Barcelona design on the world stage. Santa & Cole produced the original lamps, and in 1995 the company embarked on limited production of this series of lamps, named after the mayor's wife.

The Diana lamp is slender, sturdy and well-defined, retain the grace and definition that characterises the whole family. The Diana effortlessly combines a classic air with a modern design, both at home and at the office.

Federico Correa y Alfonso Milá, memorable tándem de arquitectos, contaron una vez más con la ayuda de Miguel Milá, diseñador y hermano menor de Alfonso, para resolver la iluminación del nuevo despacho oficial de Pasqual Maragall, por entonces alcalde de la Barcelona olímpica. A ese despacho acudiría buena parte de la comunidad política internacional y necesitaba con urgencia una reforma que proyectase al mundo el buen criterio del diseño barcelonés. La realización de las lámparas originales fue encomendada a Santa & Cole, quien a partir de 1995 empezó la producción seriada de esta familia de lámparas que deben su nombre a la esposa del alcalde.

Ideadas a partir de los modelos de sobremesa, conservan la esbeltez y claridad que caracterizan a toda la familia. Tienen una estampa que encuentra sin esfuerzo el equilibrio entre clasicismo y modernidad, tanto en casa como en la oficina.



Dórica 1994, Jordi Miralbell, Mariona Raventós









---

Size	28 x 143 cm / 11" x 56.3"
Material	Metal and ribbon
Details	Page 339

---

A delicate hand-made ribbon shade is offset by a sturdy dark brown cylindrical base. The lamp stem is topped by a natural leather grip for a rustic feel. Reminiscent of humanity's oldest Greek columns, Dórica is a symbol of strength. An optional, wider stabilising base is also available for use in busy areas. Jordi Miralbell and Mariona Raventós were a pair of design artisans who created different pieces of lighting and furniture, and tackled numerous projects together; amongst others, they were editors and partners at Santa & Cole. The poetic shapes of their lamps, crafted in materials such as parchment, raffia or cotton, offer different ways of lighting that reflect the essence of the creative duo: *"Design is the art of transforming the utilitarian into an object of desire, made with human warmth."*

Dórica is a radiant sculpture of light. A classic allegory by one of Barcelona's most famous designer duo of the end of the century. A manifesto of the importance of industrial craftsmanship as the only way to offer the best user experience.

---

Tamaño	28 x 143 cm / 11" x 56.3"
Material	Metal y cinta
Detalles	Página 339

---

Una sólida base y una liviana pantalla, encintada a mano, que circunda una vertical estructura metálica marrón oscuro con una empuñadura que imprime una nota étnica en piel. Una lámpara que evoca a las columnas dóricas. Un símbolo de fuerza. Para mejorar su ya buen equilibrio se puede insertar una base adicional que amplía su contacto con el suelo en zonas de mucho tránsito.

Jordi Miralbell y Mariona Raventós fueron una pareja de artesanos del diseño que construyeron distintas piezas de iluminación y mobiliario y numerosos proyectos juntos. Entre otros, su andadura en Santa & Cole donde fueron editores y socios. Las formas poéticas de sus lámparas, creadas mediante el uso de materiales como el pergamino, la rafia o el algodón, ofrecen diversos modos de iluminar que reflejan la concepción vital de este tándem creativo: *"El diseño es el arte de convertir lo utilitario en una cosa deseada, en calor humano, en algo generado por el hombre"*.

Dórica es una magnífica y radiante estructura lumínica que evoca una alegoría clásica de una de las más célebres parejas de diseñadores de la Barcelona de fin de siglo. Su producción reivindica la importancia de la artesanía industrial como única manera de poder ofrecer la experiencia justa al usuario.



## FAD 1974, Miguel Milá



---

FAD size	49 x 120-150 cm / 19.3" x 47.2"-59.1"
FAD Fija size	49 x 145 cm / 19.3" x 57.2"
Material	Wood and linen
Details	Page 340

---

---

Tamaño FAD	49 x 120-150 cm / 19.3" x 47.2"-59.1"
Tamaño FAD Fija	49 x 145 cm / 19.3" x 57.2"
Material	Madera y lino
Detalles	Página 340

---

Originally designed for the headquarters of Barcelona's FAD (Fostering Arts and Design) association. The FAD was founded in 1903 by a group of artisans and architects deeply concerned about the consequences of industrialization. For decades, the association was a pioneer advocate for Spanish architecture and projective arts.

After experimenting with four leftover pieces of wood, Miguel Milá created the FAD lamp. Its cylindrical oak column creates a vertical symmetry that gracefully supports an almost cylindrical white linen shade. The cross-shaped legs that recall other classics by Miguel Milá, share the same dimensions as the shade's lower circumference.

Inicialmente ideadas para iluminar las entonces oficinas centrales del FAD (Fomento de las Artes y del Diseño). Esta asociación, fundada en 1903 por un grupo de artesanos y arquitectos inquietos por las consecuencias de la industrialización, fue pionera durante décadas en la defensa de la arquitectura y las artes proyectivas en España.

Tras experimentar con cuatro trozos de madera sobrantes, Miguel Milá creó la lámpara FAD. Se trata de una estructura cilíndrica de roble que produce una verticalidad simétrica y da fuste a una pantalla casi cilíndrica de lino blanco. La característica intersección en cruz de las patas, que remite a otros clásicos de Miguel Milá, tiene la misma dimensión que la circunferencia inferior de la pantalla.



## Fontana Alta 2021, André Ricard



---

Size	35 x 158 cm / 13.8" x 66.2"
Material	Metal
Details	Page 340

---

---

Tamaño	35 x 158 cm / 13.8" x 66.2"
Material	Metal
Detalles	Página 340

---

Conceived by André Ricard in 1970. Its name is a nod to the artist Lucio Fontana, who challenged the history of art by slashing his neat oil paintings. His was an art for the Space Age that sought to turn pieces into experiments in a new three-dimensionality. Santa & Cole presents Fontana together with a new floor version, both in a white painted steel finish.

The pendant version, being the first, maintains its futuristic look thanks to the good dimension of its larger than half sphere and the unmistakable tear that illuminates peripherally allowing a soft indirect lighting. Its interior now houses an efficient light plate that facilitates the best vertical flow and directs the light gently, without glare.

We extend the original design by introducing a floor-standing Fontana, composed of a discreet circular base that supports the structure and shade. In this case, the light is regulated by a discreet dimmer above the shade. Its versatility makes it perfect to accompany you in the peace and quiet of your home, in the frenzy of work or during a deep conversation in a restaurant.

Concebida por André Ricard en 1970. Su nombre hace un guiño al artista Lucio Fontana, quien retó a la historia del arte rajando sus pulcros óleos. El suyo era un arte para la Era Espacial que buscaba convertir las piezas en experimentos de una nueva tridimensionalidad. Santa & Cole presenta Fontana junto con una nueva versión de pie, ambas en acabado de acero pintado de blanco.

La versión de suspensión, siendo la primera, mantiene su porte futurista por la buena dimensión de su más de media esfera y la inconfundible rasgadura que ilumina periféricamente permitiendo una suave iluminación indirecta. Su interior aloja ahora una eficiente placa luminica que facilita el mejor flujo vertical y dirige la luz gentilmente, sin deslumbramiento.

Ampliamos el diseño original introduciendo Fontana Alta, compuesta de una discreta base circular que sostiene la estructura y pantalla. En este caso, la luz se regula a través de un regulador situado sobre su pantalla. Su versatilidad la hace perfecta para acompañarte en la tranquilidad del hogar, en el frenesí del trabajo o en una profunda conversación en un restaurante.



## GATCPAC 1931, Josep Torres Clavé

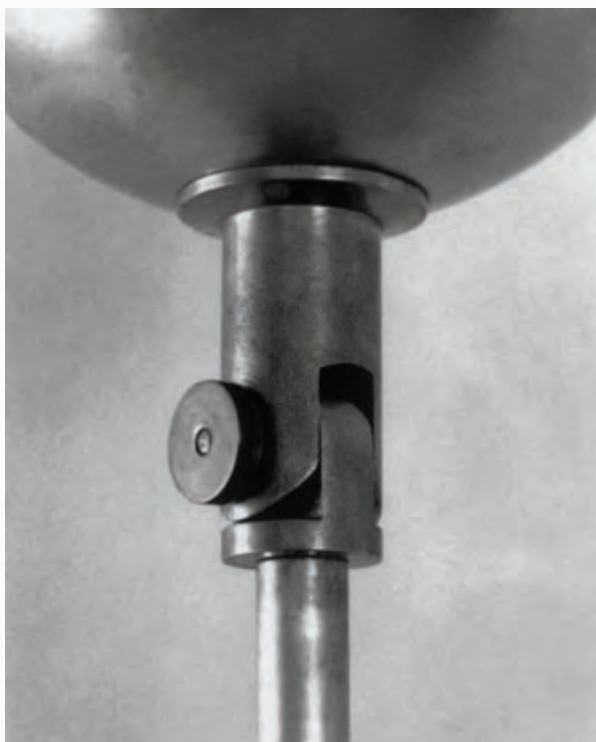

---

Size	41 x 207 cm / 16.1" x 81.5"
Material	Metal
Details	Page 340

---

---

Tamaño	41 x 207 cm / 16.1" x 81.5"
Material	Metal
Detalles	Página 340

---

Torres Clavé was a founding member of GATCPAC, a Group of Catalan Architects and Technicians for the Progress of Contemporary Architecture, in line with European avant-garde currents, particularly rationalism. The revolutionary architect, along with his companions Josep Lluís Sert and Joan Baptista Subirana, designed the GATCPAC lamp as a gift in the buildings they erected; a sort of collective signature.

Santa & Cole is reediting the lamp according to Torres Clavé's plans, thought to be the first and the original lamp of the many variations the group produced. The GATCPAC floor lamp is elevated on a tall, polished aluminium base, with an adjustable dome shade that can be directed upwards for indirect light or tilted to cast a more direct beam. Like a spotlight, that adapts to the user's needs. Perfectly contemporary, more than 90 years after its creation.

Torres Clavé fue miembro fundador del GATCPAC, el grupo de arquitectos y técnicos catalanes que pretendían modernizar el panorama arquitectónico en consonancia con las corrientes vanguardistas europeas, especialmente la racionalista. Con el fin de dejar un obsequio en los edificios que construían los miembros del grupo, este revolucionario arquitecto diseñó, junto a sus compañeros, entre los que se encontraban Josep Lluís Sert y Joan Baptista Subirana, la lámpara GATCPAC como una suerte de firma colectiva.

Santa & Cole reedita, de acuerdo con los planos de Torres Clavé, probablemente la original y primera entre las variantes que los miembros del grupo fueron realizando. Una base metálica y un alto fuste de ancha sección con una rótula en su extremo superior de presión manual que sostiene una pantalla orientable hacia arriba para una iluminación indirecta; o a uno u otro lado para una iluminación directa. Ello la convierte en un foco que se amolda a las necesidades de su usuario. Perfectamente moderna, incluso hoy, más de noventa años después de su nacimiento.



## Lámina 2022, Antoni Arola



---

Lámina 45 size	21 x 155,5 cm / 8.3" x 61.2"
Lámina 165 size	21 x 187,5 cm / 8.3" x 73.8"
Material	Metal
Details	Page 341

---

---

Tamaño Lámina 45	21 x 155,5 cm / 8.3" x 61.2"
Tamaño Lámina 165	21 x 187,5 cm / 8.3" x 73.8"
Material	Metal
Detalles	Página 341

---

A line of light and a thin metal sheet create a faint yet effective diffusion. Lámina was born in a flash as a family of pendant lamps, with an exceptional lightness that knows how to be smart. It now stands as light sculptures that contrast with any wall finish on its back.

White and concave lampshades are available in two different sizes. The larger, a long narrow arc of 165 cm, opens up new depths of space both vertically and horizontally.

Una línea de luz y una fina lámina en tenue pero eficaz levedad. La familia Lámina nació en volandas como lámparas de suspensión, con una ligereza que sabe ser inteligente. Ahora se pone de pie como esculturas lumínicas que contrastan ante cualquier acabado de la pared a su espalda.

Su pantalla blanca y cóncava está disponible en dos tamaños. El mayor, un arco largo y ceñido, de 165 cm abre profundidades nuevas en el espacio.









# Lámina Dorada 2022, Antoni Arola



---

Size	21 x 155,5 cm / 8.3" x 61.2"
Material	Metal
Details	Page 341

---

---

Tamaño	21 x 155,5 cm / 8.3" x 61.2"
Material	Metal
Detalles	Página 341

---

The elegance of Lamina's shades captivates, soon pleased by its efficacy. Simple, clean lines laid bare and fully exposed. Reflection provides more nuanced results than direct light. Sober, supporting, contrasting and without glare.

La elegancia de sus pantallas es visible para los ojos distraídos, pronto complacidos por su eficacia. Formas sencillas y evidentes que nada esconden y todo muestran. La reflexión proporciona resultados más matizados que la luz directa. Sobria, servicial, contrastada y no deslumbra.



## Maija 1955, Ilmari Tapiovaara



---

Size	36 × 67 cm / 14" × 26.1"
Material	Metal
Details	Page 341

---

---

Tamaño	36 × 67 cm / 14" × 26.1"
Material	Metal
Detalles	Página 341

---

Tapiovaara said that *"it is impossible to create a new object without a point of reference—and nature is the best and closest manual for the industrial designer; whether in terms of the object's purpose, that is, its functional requirements, or in terms of shape, colour, material and adequate proportion"*. In 1955, when Alvar Aalto was the dominant figure of Helsinki's cultural life, Ilmari Tapiovaara presented himself as the first Finnish non-architect designer. An expert in chairs and furniture, he created his sole and unique household lamp: Maija.

The Maija collection conveys the feeling of light in Baltic cities, where the streets are barely illuminated, apart from the light beaming through the windows of homes and shops: from the inside, outwards. Inspired by this, Tapiovaara created a honeycomb structure composed of stacked metal discs that filters out its happy inner light.

Decía Tapiovaara que *"no es posible crear un objeto nuevo a partir de ninguna referencia. Y la naturaleza es el mejor y más cercano manual para el diseñador industrial, ya sea en cuanto a la función misma que deba cumplir, esto es, a sus requisitos funcionales, en cuanto a forma, color, material y adecuada proporción"*. Cuando la impresionante figura de Alvar Aalto dominaba la vida cultural de Helsinki, en 1955, Ilmari Tapiovaara se presentó como el primer finlandés diseñador-no-arquitecto. Especialista en sillas y mobiliario, acometió el proyecto de su única lámpara doméstica: Maija.

La serie Maija expresa el sentimiento de la luz que es habitual en las ciudades del Báltico, donde las calles se iluminan escasamente y son las casas particulares y los escaparates quienes irradian su luz hacia la vía pública. De dentro a fuera. En tales condiciones Tapiovaara imaginó una torre de platillos metálicos superpuestos por donde se cuela hacia fuera la luz de un reluciente panal, lleno de vida.



## Pie de Salón 1963, Jaume Sans



---

Size	40 x 120-160 cm / 15.7" x 47.2"-62.4"
Material	Metal, leather and parchment, ribbon or linen
Details	Page 342

---

---

Tamaño	40 x 120-160 cm / 15.7" x 47.2"-62.4"
Material	Metal, cuero y cartulina, cinta o lino
Detalles	Página 342

---

Jaume Sans was a renowned Catalan surrealist sculptor and painter. He was also a member of the artistic association ADLAN that included amongst its members Picasso, Dalí, Miró and Calder, all acquaintances of the GATCPAC architects with whom they shared their social venue on Passeig de Gràcia in pre-Spanish Civil War Barcelona.

Sans focused on the design of furniture for his own household, which is how the remarkable Pie de Salón or Peana Molina lamps were created, and later edited by Santa & Cole. A sleek reinterpretation of traditional symmetrical lamps, with a chrome shaft. The stem of the lamp is adjustable and is leather-covered for a luxurious feel, opening up into a tripod base that allows the cable to easily go through. A perfect example of industrial craftsmanship. It features three distinct shades in three different materials, and eight colour options that exude timeless elegance.

Jaume Sans fue un pintor y escultor surrealista catalán, miembro de la asociación artística de vanguardia ADLAN, que contaba con simpatizantes de la talla de Picasso, Dalí, Miró y Calder. Todos eran amigos de los arquitectos del GATCPAC con quienes compartían local social en el Paseo de Gracia de la Barcelona de preguerra.

Sans enfocó su creación en el diseño de mobiliario para su propio uso doméstico, con resultados tan notables como la lámpara Pie de Salón o la Peana Molina, editadas por Santa & Cole. Esbelta reinterpretación de las lámparas tradicionales simétricas con fuste central cromado. Su eje central, forrado en piel para su mejor tacto a la mano, es por arriba regulable en altura a la vez que se abre en un sencillo trípode por abajo, lo que facilita la cómoda salida del cable. Perfecto ejemplo de artesanía industrial, admite pantallas de tres formas distintas, de tres posibilidades de material y ocho opciones de color para dar esa impresión de elegancia atemporal.





## Tatu Alta 2021, André Ricard



---

Size	26 x 116 cm / 10.2" x 45.7"
Material	Metal and ABS plastic
Details	Page 342

---

---

Tamaño	26 x 116 cm / 10.2" x 45.7"
Material	Metal y plástico ABS
Detalles	Página 342

---

After nearly 50 years, Santa & Cole reedited this classic with improved lighting features. The original design of this flexible lamp consists of three parts that can rotate independently to adapt its use for a shelf, desk, or bedside table; it could even be used as a wall light, and now as a floor lamp. Santa & Cole's edition of the original Tatu is enhanced by applying LED technology. This makes the light intensity easily adjustable, and the light source considerably less hot and longer lasting. It also features a moveable converging lens that allows the user to adjust the focal length.

Santa & Cole now presents its floor lamp version. Following the success of the table lamp, we present a new design that perfectly fulfils the purpose of illuminating the reader sitting in their armchair.

Después de casi 50 años, Santa & Cole reedita este clásico y lo hace mejorando sus posibilidades lumínicas. El cuerpo mecánico de Tatu, como un flexo compacto, fue concebido en tres secciones que pueden rotar independientemente para adecuar su uso en un estante, en un escritorio, en la mesita de noche, como aplique de pared y ahora también en su forma de pie. La edición de Santa & Cole mejora las prestaciones iniciales mediante la incorporación de tecnología LED, adaptable en intensidad lumínica, pero también en la óptica, ahora regulable que puede ampliarse o reducirse.

Tatu Alta es la incorporación más reciente a la familia. Después de comprobar la buena funcionalidad de la versión de sobremesa, presentamos un nuevo diseño de pie que cumple a la perfección con el cometido de iluminar al lector sentado en su butaca.



TM Miguel Milá





EN These lamps are part of Miguel Milá's first collection for TRAMO, the company he founded to produce his own work in post-war Spain. He dabbled in a profession that he would later go on to master, that of a pre-industrial designer, seeking convenient solutions with the available technology. Milá's words, like his pieces, have an incredible depth that lies beneath their simplicity.

ES Estas lámparas forman parte de la primera colección de TRAMO ("Trabajos Molestos"), la empresa que fundó Miguel Milá para auto-producir su obra en tiempos de posguerra en España, cuando empezaba rudimentariamente con una profesión que luego desarrollaría con maestría, la de diseñador pre-industrial, buscando soluciones adecuadas con la tecnología disponible. Trabajos Molestos, los nombres de Milá son como sus objetos: su profundidad radica en su sencillez.







---

Size	40 x 171 cm / 15.7" x 67.3"
Material	Metal and methacrylate
Details	Page 343

---

---

Tamaño	40 x 171 cm / 15.7" x 67.3"
Material	Metal y metacrilato
Detalles	Página 343

---

To mark the iconic design's 50th anniversary, Santa & Cole released in 2011 "the last and definitive edition" of the TMC lamp, according to its author. The current version revives a number of details of the lamp's productive life, such as the methacrylate's thickness and quality used for the shade, and its circular shape. It also incorporates new improvements to the up-down shade system; the upper shaft is a smooth, continuous piece that can be adjusted using a magnet. An unbeatable masterpiece.

TMC is the dressed up version of the TM family, and features a chrome shaft.

According to architect Federico Correa, *"what makes the TMC lamp so extraordinary is that it is an ideal object for any setting"*.

Celebrando el cincuentenario de su extraordinario diseño, Santa & Cole presentó en 2011 "la última y definitiva edición", según su autor, de la lámpara TMC. Recupera ahora algunos detalles de su variopinta vida productiva, como el grosor y la calidad del material metacrilato de su pantalla o su forma estrictamente circular, pero también incorpora nuevas soluciones al sistema sube-y-baja de la misma, siendo ahora liso y continuo el fuste superior, regulando simplemente su altura mediante la fuerza de un imán. Una obra maestra, definitivamente inmejorable.

Esta representante de la familia TM, T-ramo M-óvil C-cromado, es la versión vestida en smoking.

Señala el arquitecto Federico Correa que *"lo que convierte a la lámpara TMC en un diseño extraordinario es que puede estar en cualquier sitio"*.



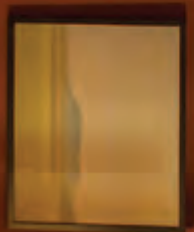

TMM 1961, Miguel Milá

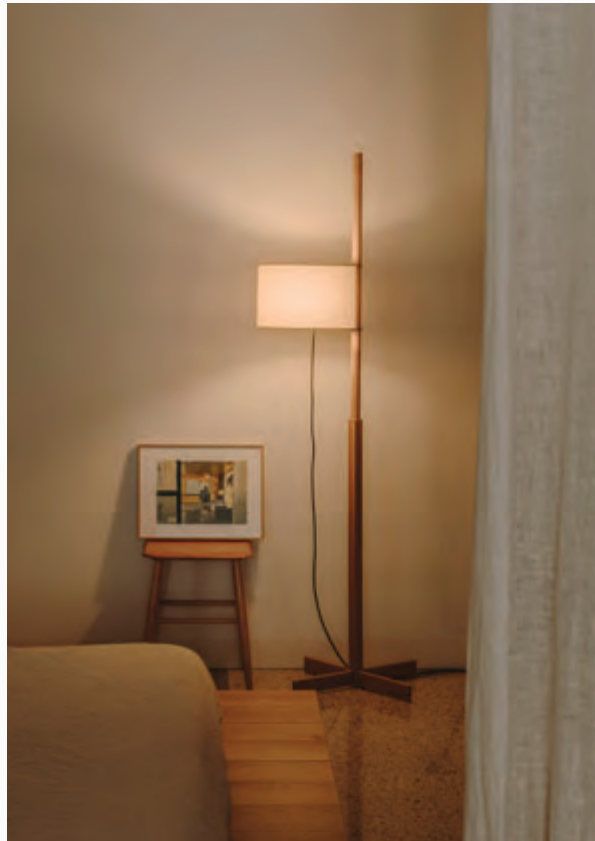

---

Size	60 x 166 cm / 23.6" x 65.3"
Material	Wood and parchment
Details	Page 343

---

---

Tamaño	60 x 166 cm / 23.6" x 65.3"
Material	Madera y cartulina
Detalles	Página 343

---

This is perhaps the most highly acclaimed piece from one of Spain's leading pioneering masters of industrial design. TMM is the more laid-back version of the TM family, and features a wooden shaft.

This is the author's most celebrated work, declared by him to be his favourite, and it was the first design edited by Santa & Cole in 1986. Our joint beginning, when we were able to revitalise the lamp after twenty-five years of life. In an exquisite demonstration of formal serenity and functional efficiency, Miguel Milá brilliantly separated the three basic components of any lamp: the structure, the electrical components and the shade, that are easily assembled and maintained throughout its very long life. And becomes ever more beautiful with time.

A cross-shaped base supports a square shaft that becomes circular in the middle, allowing the shade to be moved up and down. The shade's height is adjustable via a rubber band stopper. A genuine lesson in intelligence and good taste, making minimal use of components. This was Miguel Milá's first product that Santa & Cole re-released in 1986, 25 years after its creation. It comes in a range of five different woods for the structure and two shade colours, white or beige.

Esta representante de la familia TM, T-ramo M-ovil, esta vez en Madera, se presenta como la alternativa informal, o blue jeans, de la misma.

Esta tal vez sea la obra más celebrada de uno de los principales maestros pioneros del diseño industrial en España. En una exquisita demostración de serenidad formal y eficacia funcional, Miguel Milá consiguió separar brillantemente los tres elementos esenciales de toda lámpara: su estructura, sus componentes eléctricos y su pantalla, de forma que el usuario los ensambla con extrema facilidad y posibilita un mejor mantenimiento durante su larguísima vida útil. Y el tiempo la embellece.

Una base en forma de aspa sostiene un primer tramo del fuste, de sección cuadrada, que muda en circular al llegar a su punto medio. Por él se desplaza la pantalla arriba y abajo, retenida a la altura deseada por la resistencia de una simple goma tórica. Una verdadera lección de inteligencia y buen gusto con el mínimo uso de componentes. Este fue el primer producto de Miguel Milá reeditado por Santa & Cole, en 1986, cuando ya cumplía veinticinco años de vida, y hoy presenta una gama de cinco distintas maderas para su estructura, y dos colores de pantalla, blanca o beige.









Cherry | Cerezo



Walnut | Nogal



Black oak | Roble negro



---

Size	55 x 171 cm / 21.7" x 67.3"
Material	Metal and linen
Details	Page 343
Awards	Golden Delta ADI-FAD, Barcelona 1961

---

---

Tamaño	55 x 171 cm / 21.7" x 67.3"
Material	Metal y lino
Detalles	Página 343
Premios	Delta de Oro ADI-FAD, Barcelona 1961

---

Based on his famous TMM lamp, Miguel Milá designed the TMD version replacing wood with metal. The designer came up with the idea of a shade that is raised like a sail up a mast. In order to reduce the number of sections, he replaced wood with metal and the cross-shaped base for a circular one. The inventive engineering remains the same; the shade's height is adjustable via a rubber band stopper, and the light is switched on/off by pulling lightly on the cable. The elegant lampshade, made of white linen fabric, creates a warm ambient light. This exquisite blend of shapes and materials makes for an inviting, contemplative space, even with the light turned off.

Tras su icónica lámpara TMM, cuya estructura es de madera, surge la versión metálica. El diseñador abordó el proyecto con la idea de una pantalla que se izase como una bandera por un mástil. Para reducir las secciones cambió la madera por el metal, y los pies en aspa por una base circular, pero mantuvo el ingenioso sistema de una simple goma tórica para fijar la pantalla a la altura deseada, así como el gesto de encenderla y apagarla estirando del cable. Y su pantalla, de elegante lino blanco, hace que su luz templada acomode su alrededor. Esta combinación de materiales y formas consiguen que, aún apagada, aporte calidez y cree espacios de contemplación.





Trípode 1997, Equipo Santa & Cole







EN Júlia Esqué (Barcelona, 1986) works on projects that oscillate between product, fashion and textile design. Coming from a high level educational background and possessing an international career, what truly distinguishes her the most is her sensitivity to touch and colour.

To celebrate the 25th anniversary of Trípode we have collaborated with Júlia Esqué on two new lampshades, the Diplomática ribbon shade, with a thin line, and the Bretona ribbon shade, with a thick line, both available for all three sizes of the lamp. The result is reminiscent of the 1990s and the work of Anni Albers at the Bauhaus. Black and white, both absence and absolute presence, are always the epitome of contrast.

*“A line, thick or thin, delimits the perimeter of the ribbon. The repetition of this line becomes a pattern that sets the rhythm. A pattern of vertical stripes that has been seen at different times in textile history.”*

ES Júlia Esqué (Barcelona, 1986) trabaja en proyectos que oscilan en la intersección entre producto, moda y diseño textil. Tiene buena escuela y trayectoria internacional, pero lo distinguible es su sensibilidad al tacto y al color.

Para celebrar el 25 aniversario de Trípode hemos colaborado con Júlia Esqué en dos nuevas pantallas, la de cinta Diplomática, con trazo fino, y la de cinta Bretona, con trazo grueso, ambas disponibles para los tres tamaños de la lámpara. El resultado evoca los años 90 y los trabajos de Anni Albers en la Bauhaus. Porque el negro y el blanco, la ausencia y la absoluta presencia, son siempre el resumen de todo contraste.

*“Una línea, gruesa o fina, delimita el perímetro de la cinta. La repetición de esta línea se convierte en un patrón que marca el ritmo. Un estampado de rayas verticales visto en diferentes momentos en la historia textil.”*









---

Size	62 x 168 cm / 24.4" x 66.1"
Material	Metal and ribbon
Details	Page 344

---

Trípode is a family conceived to humanise spaces. The GT5 suspension lamp, from 1994, was the first of a large family that was born as an alternative to the use of cardboard, methacrylates or solid textile shades, bringing back forgotten artisanal techniques through its handmade cotton ribbons. When turned on, they provide a characteristic warm light, rich in nuances. With the light off, this lamp is a sculptural statement piece that enhances the room.

As the Trípode family has grown to meet different needs, so have its taping options. In 2013, together with the Raw Color studio in Eindhoven (Holland), new colours were developed based on three yarns: terracota, mustard yellow and forest green, which were added to the basic colours in force since 1994: raw white, amber red and black. In 2022, for its 25th anniversary, we presented two new options designed by textile expert Júlia Esqué. The collaboration consists of an intervention resulted in the Diplomática striped ribbon and the Bretona striped ribbon, two typologies that bring rhythm and personality.

A totem of contemporary design.

---

Tamaño	62 x 168 cm / 24.4" x 66.1"
Material	Metal y cinta
Detalles	Página 344

---

Trípode es una familia pensada para humanizar espacios. La lámpara de suspensión GT5, de 1994, fue la primera de una numerosa familia que nació como alternativa al uso de cartulinas, metacrilatos o pantallas textiles continuas, recuperando artesanías olvidadas mediante sus cintas de algodón hechas a mano. Encendidas, proporcionan una característica luz cálida rica en matices. Y apagadas constituyen una escultura volumétrica que dignifica los espacios.

A medida que la familia Trípode ha ido creciendo para cumplir con las distintas necesidades, sus opciones de encintado también. En 2013, junto al estudio Raw Color de Eindhoven (Holanda) se elaboraron nuevos colores hechos en base a tres hilos: un teja, un mostaza y un verde, que se sumaron a los colores básicos en vigor desde 1994: blanco crudo, rojo ámbar y negro. En 2022, para su 25 aniversario, presentamos dos nuevas opciones diseñadas por la experta textil Júlia Esqué. La colaboración resulta en la raya Bretona y Diplomática, dos tipologías de cintas que aportan ritmo y personalidad.

Un tótem del diseño contemporáneo.





Our art editions; which we call Neoseries, reproduce the size, colour and even the texture of their original artwork. A selection of pieces edited with the participation of artists and museums, which allow for the same aesthetic emotion of the unique original piece but now accessible to all.

Nuestras ediciones de arte, que llamamos Neoseries, reproducen con fidelidad el formato, color y textura del original del que proceden. Una selección de piezas editadas con la participación de artistas y museos, que permiten la misma emoción estética de la pieza única pero al alcance de todos.



ART EDITIONS

  
SANTA & COLE

# Pendant Lamps

Arne Domus  
Bijou  
Cirio Simple  
Cirio Múltiple  
Cirio Cascada  
Círio Circular  
Círio Lineal  
Círio Chandelier  
Estadio  
Línea Estadio  
Fontana  
Globo Cesta  
Sísísí Cónicas Planas

Sísísí Cónicas Largas  
Sísísí Cilíndricas  
Sísísí Cónicas  
GT5 / GT6  
GT7  
GT1000 / GT1500  
HeadHat Bowl  
HeadHat Plate  
La Colilla  
Lámina  
Lámina Dorada  
Liceo  
M64

M68  
Maija  
Moaré  
Moaré Liviana  
Nagoya  
Nimba  
Sexta  
Sistema Fonda  
Sistema Gran Fonda  
Tekiò Vertical  
Tekiò Horizontal  
Tekiò Circular  
Vaso





---

Arne Domus	31 x 37 cm / 12.2" x 14.5"
Arne S Domus	23 x 22 cm / 9" x 8.6"
Material	Metal
Details	Page 345

---

---

Arne Domus	31 x 37 cm / 12.2" x 14.5"
Arne S Domus	23 x 22 cm / 9" x 8.6"
Material	Metal
Details	Page 345

---

Originally designed for Santa & Cole's urban lighting catalogue and now produced by the subsidiary Urbidermis, Arne Domus and its reduced version Arne S Domus, is the domestic version of the traditional industrial spotlight, made according to 21st century standards. Sturdy and very efficient, it is perfectly adequate to its function. Its high resistance makes it suitable for both indoor and outdoor spaces.

Made from an aluminium body, a unique circular plate covered by an opaline diffuser hosts the LED light source. The lamp features sleek lines, geometric-inspired, and an exquisite light that makes visible the most subtle hues. Simple and colourful, it is a modest tribute to the spirit of Scandinavian design.

Concebido originalmente para el catálogo de iluminación urbana de Santa & Cole, hoy en manos de la empresa filial Urbidermis, Arne Domus y su versión menor Arne S Domus, es la adaptación para interiores del tradicional foco industrial realizado según los estándares del siglo XXI. Sólido y muy eficiente, muestra sin complejos su adecuación a la función. Su alta resistencia le permite tanto usos de interior como de exterior.

Su cuerpo de aluminio alberga la mejor tecnología LED en una sola placa circular, protegida a ojos del observador por un difusor de opalina. Tiene líneas que trazan una silueta reducida a estrictas formas geométricas, y una exquisita luz que hace visibles los menores matices. Sencillo y colorista, constituye un modesto homenaje al mejor espíritu del diseño escandinavo.









---

S	12,9 x 15,3 cm / 5.1" x 6"
L	45 x 49 cm / 17.7" x 19.4"
Material	Metal
Detalles	Page 346

---

A precious object that offers high-quality illumination and captivates through its warm reflections. Its two vertical spotlights on either side of the plate produce a sense of volume that enriches the room.

Made in two sizes, small and large, and in two different colours, white or intense red, the nuances of the lacquered surface are revealed when switched on while its sculptural dignity prevails when turned off.

---

S	12,9 x 15,3 cm / 5.1" x 6"
L	45 x 49 cm / 17.7" x 19.4"
Material	Metal
Detalles	Página 346

---

Objeto precioso que ofrece una iluminación de alta calidad y emociona a través de sus cálidos reflejos. Sus dos focos verticales a ambos lados de la pletina producen una sensación de volumen que enriquece el espacio.

Realizada en dos tamaños, pequeño y grande, y en dos posibles colores, blanco o rojo brillante, los matices de la superficie lacada aparecen al encenderse mientras mantiene su dignidad escultórica cuando está apagada.



**Cirio 2010, Antoni Arola**





EN Inspired by the majestic lamps of Hagia Sofia in Istanbul. Today, the family has expanded and is presented as a system which can easily be set in a variety of compositions.

The shade, beautifully designed, is reminiscent of a candle for its shape, texture and the warmth of its light. The varying shades combined with LED capsules can be used to create different atmospheres: from the porcelain of Sargadelos (Galicia, Spain) that creates candle-like warmth, to translucent opal glass, and the opaque elegance of brass.

Cirio is a system that provides customisable solutions for vertical lighting by combining structures, shades and light textures. The pendant lamp can be used alone or arranged in rows or clusters to illuminate larger areas. A perfect combination of repeated elements. The fusion of technology and tradition; innovation through craftsmanship. A truly unique lighting experience.

ES Antoni Arola diseñó Cirio inspirándose en las grandes lámparas de Hagia Santa Sofía de Estambul. Hoy, la familia ha crecido y se presenta como un sistema que ofrece una variadísima posibilidad de juegos compositivos.

La delicadeza en la fabricación de sus pantallas permite generar un objeto único que recuerda a una vela por su forma, su textura y su coloración lumínica. Desde las pantallas de porcelana hechas a mano en Sargadelos (Galicia, España), que permiten tamizar la luz general e iluminar copiosamente hacia abajo con la calidad de un cirio, al sutil candor del vidrio opal traslúcido o la opaca gentileza del latón que dirige la luz a escena. Cada pantalla intercambiable viste con su personalidad las mismas cápsulas de luz LED, dejando la estructura en la penumbra.

Cirio soluciona con gran efecto cualquier necesidad gracias a su amplia gama de usos y formatos, combinando estructuras, pantallas y texturas de luz. Una lámpara para espacios compartidos, para momentos de reunión o para la soledad de un rincón. Una perfecta combinación de elementos repetidos. Una unión entre tecnología y tradición; innovación y oficio. Y siempre recuerdas lo bien que te ilumina.





## Cirio Simple 2010, Antoni Arola



---

Porcelain lampshade	10 x 21 cm / 3.9" x 8.3"
Glass or metal lampshade	11 x 21 cm / 4.3" x 8.3"
Material	Porcelain, glass or metal
Details	Page 347

---

---

Pantalla de porcelana	10 x 21 cm / 3.9" x 8.3"
Pantalla de vidrio o metal	11 x 21 cm / 4.3" x 8.3"
Material	Porcelana, vidrio o metal
Detalles	Página 347

---

Cirio Simple comprises a canopy from which a capsule containing the LED light source hangs. It is a design that highlights room corners with utmost efficiency.

Cirio Simple consiste en un florón del cual se suspende una cápsula contenedora de la fuente de luz LED. Un diseño que destaca rincones con la mayor sutilidad.

## Cirio Múltiple 2010, Antoni Arola



---

Size	According to configuration
Material	Porcelain, glass or metal
Details	Page 347

---

---

Tamaño	Según configuración
Material	Porcelana, vidrio o metal
Detalles	Página 347

---

Cirio Múltiple features a single rosette fixture holding a cluster of wires. Shades can be freely hung from hooks wherever they are wanted. Six to twelve points of light come from one ceiling plate and are long enough to cover large halls or stairways, creating various atmospheres within the same space.

Permite situar los cirios con plena libertad allí donde se precisen. De un mismo florón surgen de 6 a 12 puntos de luz, siendo los cables lo suficientemente largos para abarcar grandes salones o escaleras y crear varios ambientes dentro de un mismo espacio.

## Cirio Cascada 2017, Antoni Arola



---

5	35 cm / 13.8"
7	32 cm / 12.6"
9	43,1 cm / 17"
12	98 cm / 38.6"
Material	Porcelain, glass or metal
Detalles	Page 348

---

Cirio Cascada features a compact, ornamental design. This shimmering cascade of light lends a warm atmosphere to large spaces; ideal for staircases and high ceilings of different heights.

---

5	35 cm / 13.8"
7	32 cm / 12.6"
9	43,1 cm / 17"
12	98 cm / 38.6"
Material	Porcelana, vidrio o metal
Detalles	Página 348

---

Compacta y decorativa, estamos ante un diseño repetible hasta lo versallesco que ilumina grandes espacios funcionando especialmente bien en escaleras y altos techos a diferentes alzadas.

## Cirio Circular 2010, Antoni Arola



---

S	130 cm / 51.2"
M	300 cm / 118.1"
L	520 cm / 204.7"
Oval	468 cm / 184.3"
Material	Porcelain, glass or metal
Details	Page 349

---

---

S	130 cm / 51.2"
M	300 cm / 118.1"
L	520 cm / 204.7"
Oval	468 cm / 184.3"
Material	Porcelana, vidrio o metal
Detalles	Página 349

---

The polyvalent structure of Cirio Circular and Cirio Oval allows for circles with differing diameters to produce a range of formats. Cirio Oval combines straight lines and semi-circles, producing lamps that are as large as necessary. A display of delicacy that brings us together.

La estructura polivalente de Cirio Circular y Cirio Oval admite distintos diámetros de círculo permitiendo así la generación de diversidad de formatos. Cirio Oval combina líneas rectas con semicírculos, generando lámparas tan extensas como sean necesarias. Una demostración de delicadeza que congrega.



## Cirio Lineal 2010, Antoni Arola



---

1 module	169 cm / 66.5"
2 modules	337 cm / 132.6"
3 modules	505 cm / 198.8"
Material	Porcelain, glass or metal
Details	Page 350

---

---

1 módulo	169 cm / 66.5"
2 módulos	337 cm / 132.6"
3 módulos	505 cm / 198.8"
Material	Porcelana, vidrio o metal
Detalles	Página 350

---

Cirio Lineal creates long lines of light by fitting together successive structures.

Cirio Lineal permite crear largas líneas de luz mediante el encaje de sucesivas estructuras.

## Cirio Chandelier 2015, Antoni Arola



---

S	100 cm / 39.4"
M	130 cm / 51.2"
L	160 cm / 63"
Material	Porcelain, glass or metal
Details	Page 351

---

The Cirio Chandelier pools a large body of light onto a focal axis that stands out hugely from its surrounding area. Its dense array of concentric rings, from which twenty, thirty and even forty light sources may be hung thanks to the enlargeable diameter of the structure, gives off a warm, powerful light with a major visual impact.

---

S	100 cm / 39.4"
M	130 cm / 51.2"
L	160 cm / 63"
Material	Porcelana, vidrio o metal
Detalles	Página 351

---

Cirio Chandelier concentra mucha luz en un eje focal que destaca enormemente frente a su espacio circundante. Su secuencia compacta de anillos concéntricos, de la que pueden suspenderse veinte, treinta o hasta cuarenta puntos de luz al ir aumentando el diámetro de la estructura, irradia una cálida y poderosa iluminación de gran impacto visual.







YAN HAN SA

---

105	105 x 36 cm / 41.3" x 14.2"
150	150 x 36 cm / 59.1" x 14.2"
250	250 x 36 cm / 98.4" x 14.2"
Material	Glass block and metal
Details	Page 352

---



---

105	105 x 36 cm / 41.3" x 14.2"
150	150 x 36 cm / 59.1" x 14.2"
250	250 x 36 cm / 98.4" x 14.2"
Material	Vidrio pavés y metal
Detalles	Página 352

---

Miguel Milá designed Estadio for the 1992 Barcelona Olympic Games. The Estadio pendant is reminiscent of medieval chandeliers found in palaces and cathedrals.

Formed by an elegant crown of sparkling glass, Estadio has a strong presence. The glass blocks, which are held within a tubular metal structure, disperse the light by means of vertical rays and shadows.

Con motivo de los Juegos Olímpicos de 1992 en Barcelona, Miguel Milá concibió este recio anillo luminoso para su estadio. La inspiración se encuentra en las luminarias de forja para sustentar velas, que constituyen la imagen típica de los candelabros medievales de palacios y catedrales.

Con una personalidad elegante y de gran presencia, sus pantallas, tanto internas como externas, están compuestas por secciones de vidrio pavés que dispersan el haz luminoso mediante insinuaciones verticales de luces y sombras.



# Línea Estadio 2014, Miguel Milá



---

Size 115 x 36 cm / 45.3" x 14.2"  
Material Glass block and metal  
Details Page 353

---

The linear version, Línea Estadio, has modules that can be connected together.

---

Tamaño 115 x 36 cm / 45.3" x 14.2"  
Material Vidrio pavés y metal  
Detalles Página 353

---

Línea Estadio es de estructura recta, enlazable en secuencia una tras otra.

Fontana 1970, André Ricard







---

Size	35 x 24 cm / 13.8" x 10.5"
Material	Metal
Details	Page 354

---

Conceived by André Ricard, its name is a nod to the artist Lucio Fontana, who challenged the history of art by slashing his neat oil paintings. His was an art for the Space Age that sought to turn pieces into experiments in a new three-dimensionality.

Santa & Cole presents Fontana together with a new floor version, both in white painted steel finish. The pendant version, being the first, maintains its futuristic look thanks to the good dimension of its more than half sphere and the unmistakable tear that illuminates peripherally allowing a soft indirect lighting. Its interior now houses an efficient light plate that facilitates the best vertical flow and directs the light gently, without glare.

---

Tamaño	35 x 24 cm / 13.8" x 10.5"
Material	Metal
Detalles	Página 354

---

Concebida por André Ricard, su nombre hace un guiño al artista Lucio Fontana, quien retó a la historia del arte rajando sus pulcros óleos. El suyo era un arte para la Era Espacial que buscaba convertir las piezas en experimentos de una nueva tridimensionalidad.

Santa & Cole presenta Fontana junto con una nueva versión de pie, ambas en acabado de acero pintado de blanco. La versión de suspensión, siendo la primera, mantiene su porte futurista por la buena dimensión de su más de media esfera y la inconfundible rasgadura que ilumina periféricamente con luz indirecta. Su interior aloja una eficiente placa lumínica que facilita el mejor flujo vertical y dirige la luz gentilmente, sin deslumbramiento.



Globo Cesta 1962, Miguel Milá









---

Globo Cesta	27 x 31 cm / 10.6" x 12.2"
Globo Cestita	17 x 21 cm / 6.8" x 8.3"
Material	Glass
Details	Page 354

---

Strolling through Barcelona in the 1960s, designer Miguel Milá found an abandoned opal globe in front of a glass factory. He picked it up, and over the years, it became the heart of this large family. As its name suggests, Cesta (Spanish for "basket"), was designed to hold this fragile piece.

Freed from its structure, the opal glass now shines on its own, maintaining the elegance of a classic with a contemporary presence.

---

Globo Cesta	27 x 31 cm / 10.6" x 12.2"
Globo Cestita	17 x 21 cm / 6.8" x 8.3"
Material	Vidrio
Detalles	Página 354

---

Paseando por Barcelona en los años 60, el diseñador Miguel Milá encontró un globo de opalina abandonado frente a una fábrica de vidrio. Decidió acogerlo y acabó convirtiéndose, con los años, en el epicentro de una numerosa familia. Como su nombre indica, Cesta surgió como respuesta a la necesidad de abrazar esa frágil pieza.

Liberado de su estructura, el globo que cobija la luz de la familia Cesta se eleva en su desnudez como una pieza reconocible por sí misma, que conserva la elegancia de un clásico con una presencia plenamente contemporánea.



Ever since its inception, Santa & Cole has developed this simple, highly customisable system for assembling individual pendant lamps. Sísísí features several types of rosettes for the ceiling in a range of finishes for the best fit, combined with shades in a variety of sizes, shapes and materials.

Sísísí is a versatile system adaptable to the needs of any space, with well-sized lampshades available in different styles: ribbon, linen or stitched cardboard

Desde su constitución, Santa & Cole ha ido desarrollando el Sistema Sísísí, un sencillo y muy adaptable sistema de construcción de lámparas de suspensión individuales. Se compone de distintos tipos de florones para el techo para su mejor adecuación y con amplia variedad de tamaños, formas y materiales de pantallas.

Sísísí es un sistema versátil que se adapta a las distintas necesidades del espacio, con pantallas de buena proporción y distinta estética.



## Sísís Cónicas Planas 1987, Gabriel Ordeig Cole



---

MT4	49 x 18 cm / 19.3" x 7"
MT5	64 x 23 cm / 25.2" x 9"
Material	Parchment
Detalles	Page 355

---

The flat conical shape of the MT4 and MT5 lampshades have a familiar, archetypal silhouette. Its volume may be robust but it is light in its adaptability to the space.

Designed by Gabriel Ordeig in 1987 as a vindication of cardboard and its warm translucence, this shade is an invitation to make the most of table talks. The two options of stitched cardboard, in beige or white, allow for harmonious coexistence between object and user.

---

MT4	49 x 18 cm / 19.3" x 7"
MT5	64 x 23 cm / 25.2" x 9"
Material	Cartulina
Detalles	Página 355

---

La forma cónica plana de las pantallas MT4 y MT5 tienen una silueta familiar y arquetípica. Su volumen podría ser contundente pero es liviana por su adecuación al espacio.

Diseñada por Gabriel Ordeig en 1987 como reivindicación de la cartulina y su cálido trasluz, esta pantalla es una invitación a gozar de las mejores sobremesas. Las dos opciones de cartulina cosida, en beige o blanco, permite la convivencia adecuada con el usuario.

## Sísísí Cónicas Largas 1983, Gabriel Ordeig Cole



---

MT2	20 x 40 cm / 7.8" x 15.7"
GT4	40 x 80 cm / 15.7" x 31.5"
Material	Parchment
Details	Page 356

---

The GT4 and MT2, lamps intend that a succession of conical, stitched cardboard lampshades be used in spaces where a warm and generous vertical light projection is desired. Its family consists of the Basic and Basic Minimal table lamps.

The GT4 model was originally designed in 1983 for the Bar Sísísí, a famous Barcelona late night bar in the eighties. At a time when international trends prevailed with lamps containing tubular metal structures and halogen bulbs, Gabriel Ordeig Cole (co-founder of Santa & Cole) sought to create a warmer alternative with the use of stitched cardboard. The aesthetics put forth challenged the dominant fashion at the time, as it supported a warmer modernity that valued craftsmanship.

---

MT2	20 x 40 cm / 7.8" x 15.7"
GT4	40 x 80 cm / 15.7" x 31.5"
Material	Cartulina
Detalles	Página 356

---

Las lámparas GT4 y MT2 pretenden que una sucesión de pantallas cónicas de cartulina cosida puedan ser utilizadas en espacios en los que se desee una proyección de luz vertical cálida y generosa. Su familia se complementa con las lámparas de sobremesa Básica y Básica Mínima.

El modelo GT4 fue diseñado originalmente, en 1983, para un famoso local de noche de la Barcelona de los ochenta, el Bar Sísísí. En un momento en que el gusto internacional se sentía fascinado por las lámparas de tubo metálico con bombillas halógenas de luz fría, Gabriel Ordeig Cole, co-fundador de Santa & Cole, quiso defender la calidez mediante el uso de la cartulina cosida. Esta estética desafiaba al gusto dominante del momento, respaldando una modernidad más artesana y próxima.

## Sísís Cilíndricas 1993, Equipo Santa & Cole



---

PT2	27 x 17 cm / 10.5" x 6.6"
GT2	45 x 27 cm / 17.6" x 10.6"
PT2 material	Parchment or ribbon
GT2 material	Ribbon or linen
Detalles	Page 356

---

---

PT2	27 x 17 cm / 10.5" x 6.6"
GT2	45 x 27 cm / 17.6" x 10.6"
Material PT2	Cartulina o cinta
Material GT2	Cinta o lino
Detalles	Página 356

---

Cylindrical in shape, there are two sizes: the PT2 being the small one, and the GT2, the larger one. The lampshades are available in cardboard, linen or ribbon in natural white, red-amber and black.

En forma cilíndrica, existen dos tamaños: la PT2 siendo la pequeña, y la GT2, la mayor. Las pantallas se presentan en cartulina, en lino o en cinta en crudo, rojo-ámbar y negro.



## Sísís Cónicas 1993, Equipo Santa & Cole



---

PT1	20 x 16 cm / 7.8" x 6.3"
MT1	25 x 20 cm / 9.8" x 7.8"
GT3	36 x 27 cm / 14" x 10.5"
GT1	45 x 32 cm / 17.6" x 12.6"
Material	Parchment, ribbon or linen
Details	Page 357

---

The conical shape group has multiple finishes and sizes. It consists of four sizes: PT1, MT1, GT1 and GT3, and has three different material options: cardboard, ribbon or linen.

---

PT1	20 x 16 cm / 7.8" x 6.3"
MT1	25 x 20 cm / 9.8" x 7.8"
GT3	36 x 27 cm / 14" x 10.5"
GT1	45 x 32 cm / 17.6" x 12.6"
Material	Cartulina, cinta o lino
Detalles	Página 357

---

El grupo de pantallas cónicas tiene múltiples acabados y tamaños. Está compuesto por cuatro medidas de pantallas: PT1, MT1, GT1 y GT3, y dispone de tres opciones diferentes de materiales: cartulina, cinta o lino.

GT 1994, Equipo Santa & Cole



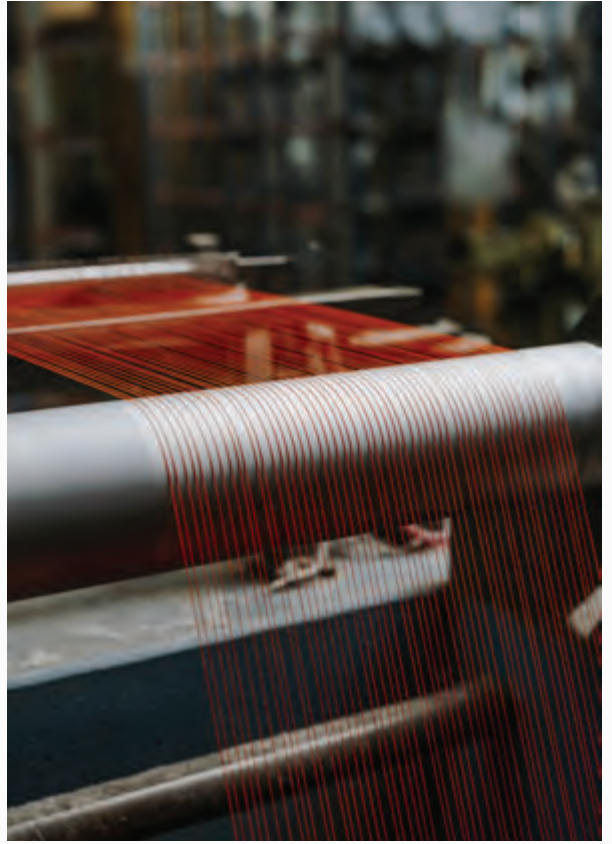

EN Each shade is handmade, as Santa & Cole continues to favour the use of ribboned shades to dress up all kinds of light sources. In our search for the perfect hues, we collaborated with the studio Raw Color in Eindhoven (Holland) to create new ribbons. Each woven from three distinct yarns that created new colours: tile, mustard yellow and forest green. These add to our original basic colour ribbon collection: natural white, amber red, and black, available since 1994.

This is a colourful family that varies in size without altering its essence, creating rich luminous tones. With the light on, the shade provides a warm light, rich in nuances. With the light off, this lamp is a sculptural statement piece that enhances the room.

Designed in 1994, the GT5 pendant lamp was the first of a large family created as an alternative to the use of cardboard, methacrylate, or solid textile shades; the use of cotton ribbon reincorporates traditional craftsmanship. Then came the GT6, followed by the large format GT7, GT1000 and GT1500 designed for public spaces.

ES Encintada de forma manual, una tras otra, Santa & Cole sigue defendiendo el uso de estas pantallas para vestir todo tipo de fuentes luminosas. En la búsqueda de los matices idóneos, colaboramos con el estudio Raw Color de Eindhoven (Holanda), dando lugar a nuevas cintas. Con tres hilos de distintos acabados que formaron nuevos colores: un cálido teja, un tostado mostaza y un boscoso verde que se suman a los colores básicos de la colección de cintas de algodón, en vigor desde 1994: blanco crudo, rojo ámbar y negro.

La lámpara de suspensión GT5, de 1994, fue la primera de una numerosa familia que nació como alternativa al uso de cartulinas, metacrilatos o pantallas textiles continuas, recuperando artesanías olvidadas mediante sus cintas de algodón. Después vino la GT6 y más tarde las grandes GT7, GT1000 y GT1500, pensadas para su uso público por su gran formato.

Ésta es una colorista familia que sabe cambiar de escala sin alterar su esencia, creando estupendos matices lumínicos. Encendidas, estas pantallas de cinta proporcionan una luz de muy agradable convivencia. Y apagadas constituyen una escultura volumétrica que dignifica los espacios.

## GT5 / GT6 1994, Equipo Santa & Cole



---

GT5	62 x 32 cm / 24.4" x 12.6"
GT6	45 x 23 cm / 17.6" x 9"
GT5 material	Ribbon
GT6 material	Ribbon or linen
Details	Page 358

---

---

GT5	62 x 32 cm / 24.4" x 12.6"
GT6	45 x 23 cm / 17.6" x 9"
Material GT5	Cinta
Material GT6	Cinta o lino
Detalles	Página 358

---

The GT5 and GT6 are ideal for average-sized spaces and domestic use. The pendant lamps feature beautiful ribbon shades that add elegance and a touch of colour to a neutral room.

Pensadas para volúmenes intermedios y áreas domésticas, GT5 y GT6 son dos pantallas de suspensión encintadas capaces de humanizar lugares neutros mediante el uso del color.

## GT7 2000, Equipo Santa & Cole



---

Size	90 x 44 cm / 35.4" x 17.3"
Material	Ribbon
Details	Page 358

---

GT7 is similar to the GT5 although it is larger in size. It incorporates an upper metal disc near the light source to strengthen the structure and a diffuser disc on the lower section.

---

Tamaño	90 x 44 cm / 35.4" x 17.3"
Material	Cinta
Detalles	Página 358

---

GT7 es aparentemente similar a GT5 pero con mayores dimensiones, que obligan a reforzar su estructura y a complementarla con un disco superior metálico, próximo a sus tres fuentes de luz, además del disco difusor inferior.



---

GT1000	100 x 44 cm / 39.3" x 17.3"
GT1500	150 x 74 cm / 59.1" x 29.1"
Material	Ribbon
Details	Page 359

---

---

GT1000	100 x 44 cm / 39.3" x 17.3"
GT1500	150 x 74 cm / 59.1" x 29.1"
Material	Cinta
Detalles	Página 359

---

The GT1000 and GT1500 are voluminous pendant lamps with ribbon shades, especially designed for projects with expansive spaces. Both lamps feature a large translucent disc that hides the powerful dimmable LED plate and pleasantly diffuses the light.

Dos lámparas con pantallas encintadas de dimensiones colosales, concebidas para proyectos de gran envergadura. Ambas contienen en su interior un gran disco cilíndrico, de material traslúcido, donde albergan su potente placa LED regulable en intensidad.





## HeadHat Bowl 2013, Equipo Santa & Cole



---

S	14 x 9 cm / 5.5" x 3.5"
L	20 x 12 cm / 7.8" x 4.7"
Material	Ceramic
Details	Page 360
Award	Red Dot Design Award. Barcelona, 2013
Award	Delta de Oro ADI-FAD. Barcelona, 2013

---

The HeadHat Bowl series is another great example of industrial craftsmanship. Their ceramic shades are moulded manually one by one into their perfect shape; the HeadHat Bowl features an opaque density, with simple concave shapes and LED technology that provides beautiful direct light; ideal for lighting tables, reference rooms or other specific areas. Perfect for creating a warm interior.

---

S	14 x 9 cm / 5.5" x 3.5"
L	20 x 12 cm / 7.8" x 4.7"
Material	Cerámica
Detalles	Página 360
Premio	Red Dot Design Award. Barcelona, 2013
Premio	Delta de Oro ADI-FAD. Barcelona, 2013

---

La serie HeadHat Bowl es otro gran ejemplo de artesanía industrial. Sus pantallas de cerámica son producidas una a una, de forma manual, amoldándolas hasta llegar a su medida justa. Un material noble, artesanal, de una densidad opaca, con formas cóncavas simples y tradicionales que permiten una iluminación de alta tecnología sin exhibiciones, ofreciendo grandes resultados para alumbrar mesas, superficies de referencia o puntos concretos. Y con una forma que evoca a la cercanía y lo doméstico.



# HeadHat Plate 2013, Equipo Santa & Cole



---

S	35 × 9 cm / 13.8" × 3.5"
M	50 × 10 cm / 19.6" × 3.9"
L	75 × 11 cm / 29.5" × 4.3"
Material	Metal
Details	Page 361
Award	Red Dot Design Award. Barcelona, 2013
Award	Delta de Oro ADI-FAD. Barcelona, 2013

---

---

S	35 × 9 cm / 13.8" × 3.5"
M	50 × 10 cm / 19.6" × 3.9"
L	75 × 11 cm / 29.5" × 4.3"
Material	Metal
Detalles	Página 361
Premio	Red Dot Design Award. Barcelona, 2013
Premio	Delta de Oro ADI-FAD. Barcelona, 2013

---

The HeadHat Plate pendant lamp has a polished metal shade that projects wide, glare-free lighting. The proportion of diffusion varies according to shade size. Available in three sizes; small, medium and large, and in two colourful finishes; white and hematite red.

The HeadLED system and its light capsule allows for a single capsule (head) to fit different shades (hats). Its interchangeable modular components and technology lend the intuitive HeadHat system products a long life cycle, good heat dissipation and a glare-free lighting experience.

Estas pantallas de metal repulsado evocan la forma de un plato proyectando una luz de carácter general, no deslumbrante, tanto más ancha y difusa cuanto mayor su diámetro. Disponible en tres tamaños, S, M y L; y en acabados coloristas, blanco y rojo hematita.

Sus componentes, el sistema HeadLED y su cápsula de luz, permiten que una sola *head*, cabeza, pueda llevar distintas pantallas o *hats*, sombreros. En definitiva, una cabeza con múltiples sombreros haciendo que los integrantes del sistema HeadHat sean productos de larga y diversa vida, con buena disipación de calor, excelente luminosidad sin deslumbramiento y con muy simple experiencia de uso.



La Colilla 1976, Carles Riart

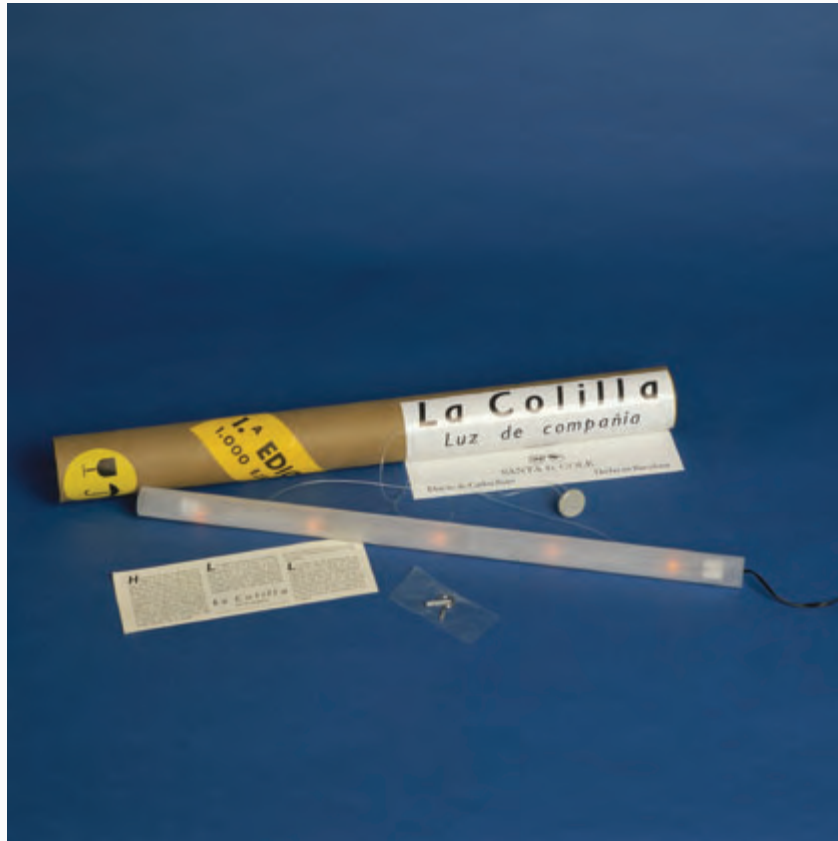



# La Colilla

Luz de compañía





---

Size	200 cm / 78.7"
Material	Methacrylate
Details	Page 361

---

Some lights can only be seen at night. A sky full of stars. Fireflies dancing in an open field. The embers of a campfire, glowing as the sun fades. This lamp is designed as a companion for music, for conversation, for love. Where the night falls, La Colilla illuminates.

Designed by Carles Riart in 1976, produced by chance and distributed by Gabriel Ordeig Cole, from his first venture Comercial Estelar, La Colilla was Santa & Cole's first edited product back in 1985.

A translucent two metre tube houses the small neon bulbs which provide the illumination. La Colilla pendant lamp is a low-energy light (less than 1 watt) with an exceptionally long lifespan; it comes without a switch so that it is always left on. Hanging from a delicate thread, it has an appearance of floating in mid-air. It has a variety of uses: in the bedroom or the lounge, providing helpful and guiding light in hallways, stairs or porches, and even as a children's night light for sweet dreams.

---

Tamaño	200 cm / 78.7"
Material	Metacrilato
Detalles	Página 361

---

Hay presencias que se afirman con la llegada de la noche. Las estrellas del cielo, las luciérnagas del campo o las brasas del hogar se manifiestan cuando el sol declina. Así es esta lámpara pensada como luz de compañía, propia para la música, la conversación o el amor. Allí donde anochece cabe La Colilla.

Diseñada por Carles Riart en 1976, siendo azarosamente producida y distribuida por Gabriel Ordeig Cole desde Comercial Estelar, su empresa antes de cofundar Santa & Cole, La Colilla fue el primer producto editado por Santa & Cole en 1985.

Constituida por un tubo translúcido de dos metros, suavemente matizado, que apantalla una serie de bombillitas de neón en su interior, tiene un consumo total irrelevante, de menos de 1 watt, y una larguísima vida útil, al punto que se entrega sin interruptor para que se deje siempre encendida. Con opción de suspenderla por un hilo fino y resistente, produce la ilusión de estar flotando en el espacio. Y múltiples son sus usos en dormitorios o salones, como piloto permanente en pasillos, escaleras o porches, e incluso como amable custodia de los sueños infantiles.

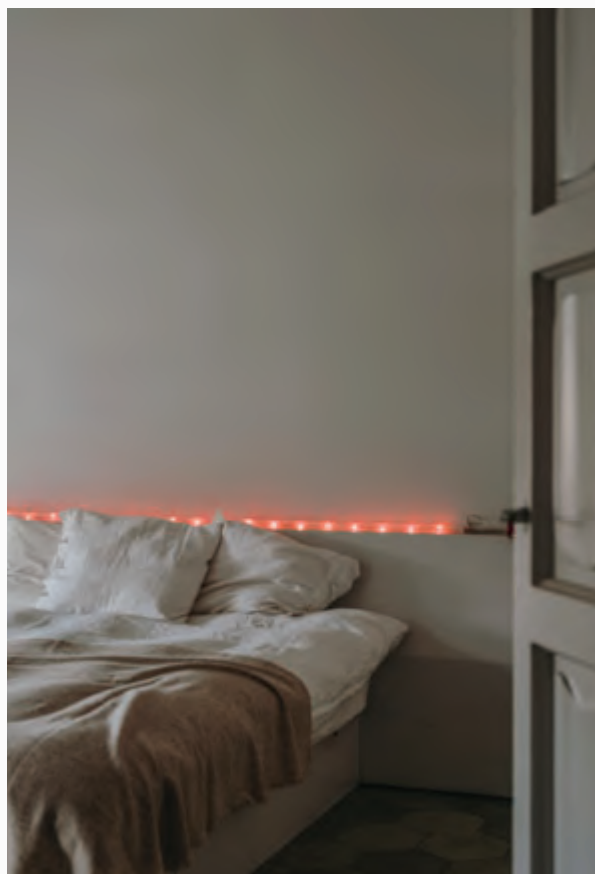







EN Antoni Arola (Tarragona, 1960) set up his own Estudi Arola in 1994. His first lamp was Nimba, published by Santa & Cole in 1997, and from then on his passion for light overcame his growing prestige as an interior and industrial designer. His work has been presented in Barcelona, London, Madrid, Mexico, Milan, New York and Tokyo, and has won numerous awards, including the 2003 National Design Award.

Interested in contexts which are remote for him, such as African, Ottoman or Japanese cultures, Arola is capable of stimulating formal metaphors that captivate with their simplicity and poetic forcefulness. It is not in vain that his artistic training is elegantly reflected in his designs, fusing research and intelligence in materials to configure a wide-ranging, rich and evocative work where light is the fundamental material. Arola has become one of the most consolidated representatives of his generation, as each new product of his serve as a source of inspiration for others.

ES Antoni Arola (Tarragona, 1960) constituyó en 1994 su propio Estudi Arola. Su primera lámpara fue Nimba, editada por Santa & Cole en 1997, y desde entonces la pasión por la luz se sobrepuso a su creciente prestigio como interiorista y diseñador industrial. Su obra ha sido presentada en Barcelona, Londres, Madrid, México, Milán, Nueva York y Tokio, y ha merecido múltiples reconocimientos, entre los cuales el Premio Nacional de Diseño 2003.

Interesado por contextos para él remotos, como las culturas africanas, otomana o japonesa, Arola es capaz de estimular metáforas formales que cautivan por su sencillez y rotundidad poética. No en vano, su formación artística se plasma con elegancia en sus diseños, fusionando investigación e inteligencia en los materiales hasta configurar una obra amplia, rica y evocadora donde la luz es la materia fundamental. Arola ha devenido uno de los más consolidados representantes de su generación pues cada nuevo producto suyo abre corredores de inspiración para terceros.



Lámina 45	58,7 x 12,6 cm / 23.1" x 5"
Sistema Lámina 45	117,9 x 12,6 cm / 46.4" x 5"
Lámina 85 size	98,7 x 12,6 cm / 38.9" x 5"
Sistema Lámina 85	197,9 x 12,6 cm / 77.9" x 5"
Lámina 165	179,8 x 4 cm / 70.8" x 1.6"
Lámina Mayor	98,7 x 35 cm / 38.9" x 13.8"
Material	Metal
Details	Page 362
Award	Delta de Plata ADI-FAD. Barcelona, 2020
Award	IF Design. Hannover, 2021

Lámina 45	58,7 x 12,6 cm / 23.1" x 5"
Sistema Lámina 45	117,9 x 12,6 cm / 46.4" x 5"
Lámina 85	98,7 x 12,6 cm / 38.9" x 5"
Sistema Lámina 85	197,9 x 12,6 cm / 77.9" x 5"
Lámina 165	179,8 x 4 cm / 70.8" x 1.6"
Lámina Mayor	98,7 x 35 cm / 38.9" x 13.8"
Material	Metal
Detalles	Página 362
Premio	Delta de Plata ADI-FAD. Barcelona, 2020
Premio	IF Design. Hannover, 2021

A line of light and a thin metal sheet create a soft and effective diffusion. Lámina exploits the virtues of reflected light with simple, clean lines in varying shades and sizes, laid bare and fully exposed.

This pendant lamp fascinates the eye with the elegance of its curve and soothing light. In 1907, painter Mariano Fortuny Madrazo prolifically used reflective lighting, which he deemed essential to achieve the right colour, with his iconic homonymous lamp.

Una línea de luz y una fina lámina en tenue pero eficaz levedad. En todos sus formatos, Lámina defiende las bondades de la luz reflejada utilizando formas sencillas y evidentes que nada esconden y todo muestran.

La elegancia de su arco es visible para los ojos distraídos, pronto encantados por su placidez luminica. Una reflexión luminosa defendida ya en 1907 por Mariano Fortuny Madrazo con su célebre lámpara de pie, todavía hoy vigente, que el pintor consideraba imprescindible para acertar el justo color.









# Lámina Dorada 2022, Antoni Arola



---

Lámina Dorada 45	58,7 × 19,8 cm / 23.1" × 7.8"
Sistema Lámina Dorada 45	117,9 × 19,8 cm / 46.4" × 7.8"
Material	Metal
Detalles	Page 363

---

---

Lámina Dorada 45	58,7 × 19,8 cm / 23.1" × 7.8"
Sistema Lámina Dorada 45	117,9 × 19,8 cm / 46.4" × 7.8"
Material	Metal
Detalles	Página 363

---

In its golden version, Lámina redefines its reflection game by flattening its arc and changing the colour of its lampshade, generating new concavities that are visible to the eye. A variation with totemic evocations that illuminates with surprising quality.

En su versión dorada, Lámina replantea su juego de reflexión enrasando su arco y cambiando el color de su pantalla, que produce nuevas concavidades a la vista. Una variación con evocaciones totémicas que ilumina con una calidad sorprendente.





---

70 70 x 76 cm / 27.5" x 29.9"  
120 120 x 120 cm / 47.2" x 47.2"  
Material Bronze net  
Details Page 364

---

The Liceo pendant light creates a dramatic glow reminiscent of a ball of fire, that lends sumptuous elegance to the most prestigious venues. The lamp was designed in 1999 for the restoration of the Liceo, Barcelona's grand opera theatre that was engulfed in flames in 1994, and merely the walls of 1847 remained standing.

A hollow bronze mesh shade, creased by hand, is attached to a steel shaft and incorporates a large source of light at the bottom, which casts plenty of indirect light upwards.

---

70 70 x 76 cm / 27.5" x 29.9"  
120 120 x 120 cm / 47.2" x 47.2"  
Material Malla de bronce  
Detalles Página 364

---

La lámpara Liceo se percibe como una vistosa bola de fuego, de muy dramático efecto lumínico, que viste de gala los espacios más exigentes. Se concibió para el proyecto de reconstrucción del Gran Teatro del Liceo de Barcelona en 1999, tras el devastador incendio de 1994 en el que, ardiendo durante dos horas sólo se respetaron sus originales paredes de 1847.

Contiene un gran foco de luz en su parte inferior que proyecta hacia arriba mucha iluminación indirecta, siendo la pantalla una gran bola hueca de incombustible malla de bronce, arrugada a mano, y anclada a un bastidor de acero.



## M64 1964, Miguel Milá



---

Size	22 x 16 cm / 8.6" x 6.3"
Material	Metal
Details	Page 364
Award	Delta de Oro ADI-FAD. Barcelona, 2013
Award	Delta de Oro ADI-FAD. Barcelona, 1964

---

---

Tamaño	22 x 16 cm / 8.6" x 6.3"
Material	Metal
Detalles	Página 364
Premio	Delta de Oro ADI-FAD. Barcelona, 2013
Premio	Delta de Oro ADI-FAD. Barcelona, 1964

---

A remarkable exponent of a time when Spanish industrial design was just establishing itself as a professional discipline. This pendant lamp was awarded the Gold Delta award in 1964, the highest distinction for a product in Spain. The jury that year was chaired by leading Swiss designer and artist Max Bill (proponent of the Ulm School) who it is said, eloquently promoted the design vote after vote, to the ultimate award. From then on a young Miguel Milá, fondly referred to it as the Max Bill lamp, which ultimately came to be known as the M64.

To celebrate its 50th anniversary, Santa & Cole released a model adapted for the HeadLed System, featuring the best light quality and efficiency. The lamp is available in five finishes. The M64 demonstrates the exquisite timelessness of Miguel Milá's designs.

Magnífico exponente de una época en la que el diseño español empezaba a erigirse como disciplina profesional. Esta lámpara fue galardonada en 1964 con el Delta de Oro, máxima distinción para un producto industrial en España. El Jurado del premio en esa convocatoria estuvo presidido por Max Bill, destacado artista y diseñador suizo que tan intensamente promoviera la escuela de Ulm, y se cuenta que la fue defendiendo con elocuencia, votación tras votación, hasta el premio final. De ahí que un joven Miguel Milá, se refiriese cariñosamente a ella como lámpara Max Bill, finalmente conocida por M64.

Con ocasión del cincuentenario de tales hechos, Santa & Cole la reintrodujo adaptándola para el Sistema HeadLed que ofrece hoy las mejores prestaciones de eficiencia y calidad lumínicas. En cinco acabados, la M64 sigue demostrando la exquisita atemporalidad formal del maestro Miguel Milá.



## M68 1962, Miguel Milá



---

Size	46 x 22 cm / 18.1" x 8.7"
Material	Metal
Details	Page 365

---

---

Tamaño	46 x 22 cm / 18.1" x 8.7"
Material	Metal
Detalles	Página 365

---

A beautiful, woman shoulder-shaped pendant lamp that features pleasing curves and a timeless feel. The M68 is an aluminium reissue of the famous pop lamp from the 1960s, also by Miguel Milá. It is now available in brilliant red, matt white or black, and polished aluminium.

The opaque shade and bell-shape cross section generate a diffuse lighting that enhances everything it illuminates. From the centre runs the electric cable and a mini metal cylinder that attach the shade to the fine steel wire from which it hangs.

La evocativa pantalla de la lámpara M68 inmortaliza la silueta de los hombros de una mujer. Esta es la reedición en aluminio de la famosa lámpara pop de metacrilato de los 1960s, también de Miguel Milá. Ahora se edita en rojo vibrante, blanco o negro mate además de en aluminio pulido.

Al ser una pantalla opaca, su forma acampanada de sección alta produce una gran superficie interna para la reflexión de la luz, generando una luminosidad difusa que realza la belleza de cuanto ilumina. Del centro superior de la campana parte tanto el cable eléctrico como un diminuto cilindro metálico que realiza la transición entre la pantalla y el hilo de acero de la que se suspende.





## Maija 1955, Ilmari Tapiovaara



---

15	15 x 14 cm / 5.9" x 5.5"
30	30 x 28 cm / 11.8" x 10.9"
Material	Metal
Details	Page 365

---

---

15	15 x 14 cm / 5.9" x 5.5"
30	30 x 28 cm / 11.8" x 10.9"
Material	Metal
Detalles	Página 365

---

In 1955, when Alvar Aalto was the dominant figure of Helsinki's cultural life, Ilmari Tapiovaara presented himself as the first Finnish non-architect designer. An expert in chairs and furniture, he created his sole and unique household lamp: Maija.

The Maija collection conveys the feeling of light in Baltic cities, where the streets are barely illuminated, apart from the light beaming through the windows of homes and shops: from the inside, outwards. Inspired by this, Tapiovaara created a honeycomb structure composed of stacked metal discs that filters out its happy inner light. The Maija bee was a very popular cartoon character in those years.

A striking luminous object, table, floor or pendant lamps. The pendant version has been reedited in two sizes, with 15 cm or 30 cm diameter discs. Both models feature an interior white glass diffuser that filters the light; they can be used as single units or in a sequence. The Maija family is part of our Design Classics collection, a series of objects created at different times during the Modernist era.

Cuando la impresionante figura de Alvar Aalto dominaba la vida cultural de Helsinki, en 1955, Ilmari Tapiovaara se presentó como el primer finlandés diseñador-no-arquitecto. Especialista en sillas y mobiliario, acometió el proyecto de su única lámpara doméstica: Maija.

La serie Maija expresa el sentimiento de la luz frecuente en las ciudades del Báltico, donde el alumbrado público escasea y son las casas particulares y los escaparates quienes irradian su luz hacia la calle. De dentro a fuera. En tales condiciones Tapiovaara imaginó una torre de platillos metálicos superpuestos por donde se cuela hacia fuera la luz de un reluciente panal, lleno de vida. La abeja Maija fue un personaje de dibujos animados muy popular en esos años.

La versión de suspensión se reedita en dos medidas, con platillos de quince o de treinta centímetros de diámetro. Un difusor interior de vidrio blanco ayuda en ambos casos a matizar la luz. Son lámparas que se sienten cómodas en soledad individual pero también en repetición. La familia Maija forma parte de nuestra colección de Clásicos del Diseño, un conjunto de objetos creados durante distintas épocas de la modernidad.

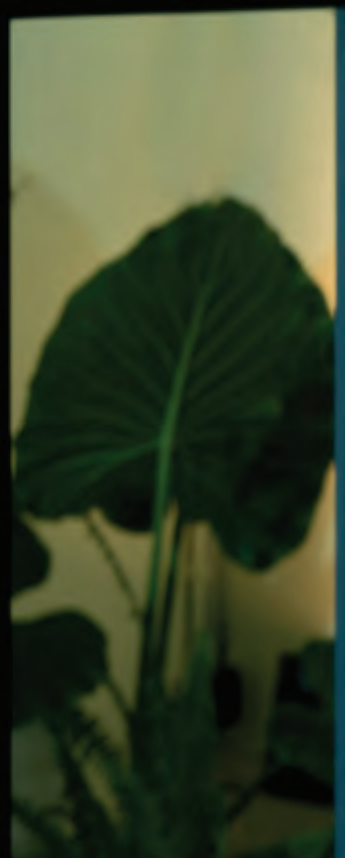

## Moaré 2003, Antoni Arola



---

M	46 x 45 cm / 17.9" x 17.6"
L	62 x 60 cm / 24.2" x 23.4"
X	83 x 81 cm / 32.4" x 31.8"
Material	Polyester
Detalles	Page 366
Award	Selección ADI-FAD. Barcelona, 2005

---

The Moaré series takes its name from the iridescent effect achieved by the two cylindrical shades, which create optical illusions as their textures react against the light. Today, the collection includes a range of colours and formats for a wide variety of uses. An interplay of transparency and colours. The pendant and the floor versions both feature three central bulbs and an interior diffuser that ensures the brightness is diluted.

---

M	46 x 45 cm / 17.9" x 17.6"
L	62 x 60 cm / 24.2" x 23.4"
X	83 x 81 cm / 32.4" x 31.8"
Material	Poliéster
Detalles	Página 366
Premio	Selección ADI-FAD. Barcelona, 2005

---

La serie Moaré debe su nombre al efecto tornasolado que producen sus dos pantallas cilíndricas exteriores. Una ilusión óptica de aguas asimétricas causada por la sobreposición de sus texturas al trasluz. Hoy, la serie Moaré se presenta en diferentes formatos y colores permitiendo múltiples combinaciones y una gran variedad de usos. Un juego de transparencias y colores. Tanto la versión de suspensión como la de pie contienen un difusor interior, muy próximo a las tres bombillas centrales, que ayuda a apantallar su generosa luz.

## Moaré Liviana 2017, Antoni Arola



---

S	35 x 28 cm / 13.8" x 11"
M	46 x 34 cm / 18.1" x 13.4"
Material	Polyester
Details	Page 367

---

Created as a new basic in the Santa & Cole collection, Moaré Liviana is the lightweight version of the well-known Moaré family. It features a single white shade and a diffuser, hence the name Liviana (lightweight in Spanish).

Whether as a single unit or several in sequence, Moaré Liviana cast a homogenous light that provides a harmonious ambience.

---

S	35 x 28 cm / 13.8" x 11"
M	46 x 34 cm / 18.1" x 13.4"
Material	Poliéster
Detalles	Página 367

---

Nacida con la ambición de convertirse en un nuevo básico de la colección de Santa & Cole, esta ligera versión de la famosa familia Moaré está compuesta por una única pantalla blanca y un difusor, de ahí el nombre Liviana.

Sola o en repetición, Moaré Liviana es una lámpara que ilumina de forma homogénea sin romper la armonía de los espacios.

## Nagoya 1961, Ferran Freixa Jové



---

Size	42 x 25 cm / 16.5" x 9.8"
Material	Wood
Details	Page 367
Award	Delta de Oro ADI-FAD. Barcelona, 1961

---

Pioneering designer Ferrán Freixa conceived this distinctive lampshade with an oriental, almost zen-like quality, made of thin wooden vertical strips attached to a minimal circular structure of metallic bars. The lamp was the first winner of the Golden Delta ADI-FAD award for the best industrial design produced in Spain back in 1961

---

Tamaño	42 x 25 cm / 16.5" x 9.8"
Material	Madera
Detalles	Página 367
Premio	Delta de Oro ADI-FAD. Barcelona, 1961

---

El pionero diseñador Ferrán Freixa concibió una peculiar pantalla de sabor oriental, casi zen, construida con muy finas tiras verticales de madera adheridas a una mínima estructura circular de varillas metálicas. Esta lámpara fue la ganadora del primer premio Delta de Oro de la historia de ADI-FAD al mejor diseño industrial producido en España, en el ya lejano 1961.



## Nimba 1997, Antoni Arola



---

60	60 x 8 cm / 23.6" x 3.1"
90	85 x 8 cm / 33.5" x 3.1"
120	120 x 8 cm / 47.2" x 3.1"
180	180 x 8 cm / 70.9" x 3.1"
Material	Metal and PVC
Details	Page 368
Award	Selección ADI-FAD. Barcelona, 1997

---

Nimba is the first lamp designed by Antoni Arola at the end of the 90s, as one of the first luminous halos on the market. It is a floating ring formed by a metal profile, and an inner shade that diffuses the light. The concept of an indoor, rather than an outdoor, shade was very innovative at the time. The lamp's name is inspired by *"the nimbus or halo around holy images, which can be seen, but is not there"*. Nimba shines light on the centre of nowhere to radiate out in all directions.

Used as a single unit or in sequence, Nimba provides the perfect amount of soft light to create a mythical atmosphere, suitable for both transit spaces and secluded areas. The family features four LED lamp models in different diameters, seamlessly fusing simplicity and high-technology.

---

60	60 x 8 cm / 23.6" x 3.1"
90	85 x 8 cm / 33.5" x 3.1"
120	120 x 8 cm / 47.2" x 3.1"
180	180 x 8 cm / 70.9" x 3.1"
Material	Metal y PVC
Detalles	Página 368
Premio	Selección ADI-FAD. Barcelona, 1997

---

Nimba es la primera lámpara diseñada por Antoni Arola y nació a finales de los 90 como uno de los primeros halos luminosos. Es un anillo flotante constituido por un perfil metálico en forma de L que alberga la fuente de luz y una pantalla interior que la difunde. El concepto de pantalla interior, y no exterior, fue muy innovador en su día. Nimba debe su nombre a ser *"como el nimbo o aureola de las imágenes santas, que se ve, pero no está"*, y por su geometría compositiva ilumina hacia el centro de la nada para irradiar su luz en todas direcciones.

Nimba crea ambientes incorpóreos y espirituales, que alumbrá difusamente pero con eficacia, siendo óptima tanto para espacios de tránsito como de recogimiento. La familia presenta cuatro modelos según su creciente diámetro, todos ellos realizados con LED, que integran simplicidad y alta tecnología sin el menor esfuerzo.





## Sexta 2003, Miguel Milá



---

Sexta	80 x 20 cm / 31.5" x 7.9"
Sexta 12	128 x 20 cm / 49.9" x 7.9"
Material	Polyester
Detalles	Page 369

---

---

Sexta	80 x 20 cm / 31.5" x 7.9"
Sexta 12	128 x 20 cm / 49.9" x 7.9"
Material	Poliéster
Detalles	Página 369

---

This New Century design is a lightweight, double circle of light divided into six 60° sections, for the small version, and twelve 30° sections for the large version. As with all designs by Miguel Milá, master and pioneer of Spanish design, the composition is beautiful and simple, generating a well-nuanced lighting.

Sexta is a renewal of the iron luminaire, reminiscent of traditional medieval chandeliers. Its illustrious, solid predecessor is the Estadio, also designed by Miguel Milá; when paired in the same room, they maintain a beautiful balance.

Este diseño de principios del nuevo siglo es un liviano círculo de pantallas de doble cara, dividido en seis partes de 60°, en su versión reducida, o en doce partes de 30°, en su versión mayor. Tal y como sucede con todos los diseños de Miguel Milá, maestro y pionero del diseño español, la composición final es hermosa y sobria, produciendo mucha luz y muy bien matizada.

Sexta viene a ser una versión renovada y ligera de la vieja tradición de luminarias medievales de hierro con múltiples fuentes. Su ilustre y recio precedente es la lámpara Estadio, del mismo autor, con la cual mantiene un bello equilibrio cuando se encuentran en el mismo espacio.







## Sistema Fonda 1990, Gabriel Ordeig Cole



---

Size	According to configuration
Material	Metal, wood and parchment, ribbon or linen
Details	Page 370
Award	Selección ADI-FAD. Barcelona, 1995

---

---

Tamaño	Según configuración
Material	Metal, madera y cartulina, cinta o lino
Detalles	Página 370
Premio	Selección ADI-FAD. Barcelona, 1995

---

In the early 1990s, artist, designer and Santa & Cole co-founder Gabriel Ordeig Cole was commissioned to design the lighting for a large restaurant, Fonda Europa, in Granollers (Barcelona). The aim was to achieve a pleasant, consistent colouration to accompany dinner conversations with beautiful lighting. As a result, the Sistema Fonda was created. Through the use of segments of one or three shades, and three types of connectors between them, an entire lighting system is arranged, based on linear tube structures on which varying types of shades may be placed.

The Sistema Fonda pendant is a series of small and medium-size lamps that produce lavish lighting. The lampshades are dressed in ribbons, cardboard or white linen, and are supported by natural beech wood pieces. A contemporary design solution serving a classical purpose: suspended structures that radiate light from a repeated series of small lamps. A brilliant synthesis exercise that gives great freedom of expression to the interior designer.

A principios de los noventa Gabriel Ordeig Cole, artista, diseñador y cofundador de Santa & Cole, recibió el encargo de iluminar un gran restaurante, la Fonda Europa de Granollers (Barcelona). El objetivo era conseguir una tonalidad uniforme y agradable, que acompañase con buena luz la conversación de los comensales. Y éste fue el resultado finalmente aplicado. Con segmentos de una o tres pantallas y con tres tipos de conectores entre ellos, se despliega todo un sistema de iluminación basado en estructuras tubulares lineales sobre las que pueden alojarse diversos tipos de pantallas.

El Sistema Fonda, con pantallas pequeñas y medianas, tanto encintadas como de cartulina o de lino blanco, soportadas todas ellas por breves huesecillos de haya natural, ilumina muy generosamente mediante una prestancia muy moderna en la resolución de un tema muy clásico: las estructuras suspendidas que iluminan por repetición de una serie de lámparas pequeñas. Un magnífico ejercicio de síntesis que confiere gran libertad al diseño de interiores.

## Sistema Gran Fonda 1990, Gabriel Ordeig Cole



---

Size	According to configuration
Material	Metal and ribbon or linen
Details	Page 371
Award	ADI-FAD. Barcelona, 1995

---

Like its predecessor Sistema Fonda, this large-scale version features a modular line of light with impressive ribbon or white linen lampshades. Each segment accommodates one or two light sources and incorporates a lower diffuser disc.

---

Tamaño	Según configuración
Material	Metal y cinta o lino
Detalles	Página 371
Premio	ADI-FAD. Barcelona, 1995

---

Escala mayor del precedente Sistema Fonda, también es una línea componible de iluminación mediante imponentes pantallas encintadas o de lino blanco, cuyos segmentos admiten uno o dos puntos de luz, todos ellos con un disco difusor inferior.

Tekiò 2017, Anthony Dickens







EN Tekiò, the Japanese word for adaptation, merges ancient artisan techniques with Dim to Warm LED technology that enables control of intensity and colour temperature. Tekiò combines traditional and avant-garde in a unique and contemporary design, featuring modern lighting structures carefully dressed in handmade paper. Linear or circular shapes can be created by combining various modules.

London designer Anthony Dickens was inspired by the traditional Japanese lantern made from Washi paper, which dates back to the 14th century and is now an everyday object in the life of the Japanese. The paper, used by Isamu Noguchi to create the famous Akari lamps, has been inscribed on UNESCO's List of the Intangible Cultural Heritage of Humanity. Washi is resilient and ductile, even malleable. It has a warm texture that filters in a soft, gentle light. Santa & Cole relies on the hands of experts in the Japanese city of Mito for manufacturing the paper, the city specialized in its production par excellence.

ES Tekiò, adaptación en japonés, fusiona técnicas artesanales milenarias con la tecnología LED *Dim to warm*, que permite regular la luz en intensidad y temperatura de color. Tekiò es un objeto contemporáneo único; un contraste entre lo ancestral y lo vanguardista, con estructuras muy técnicas que se visten con papel hecho a mano. Según la combinación escogida, pueden modularse formas tanto circulares como lineales.

La inspiración del diseñador, el londinense Anthony Dickens, fue el tradicional farolillo hecho de papel Washi, que se remonta al siglo XIV y que hoy es un objeto cotidiano en la vida de muchos japoneses. Este papel, mundialmente divulgado por las lámparas Akari de Isamu Noguchi, ha sido declarado por la UNESCO como Patrimonio Cultural Inmaterial de la Humanidad. Es resistente y dúctil, incluso maleable, y matiza la luz con textura creando lugares de pausa, a media voz. Santa & Cole, en busca de manos expertas, fabrica este vestido de papel en Mito, una de las ciudades japonesas especializadas en su elaboración.

Tekiò Vertical  
Front view

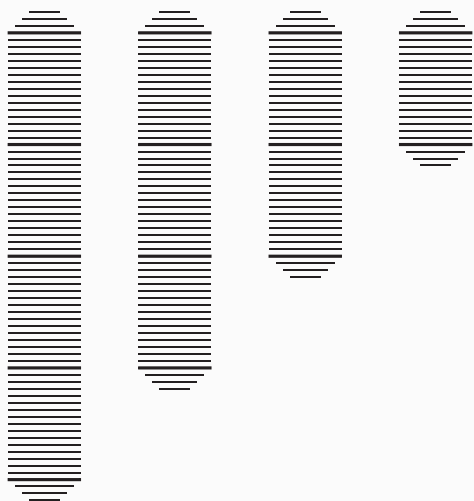

Tekiò Horizontal  
Front view

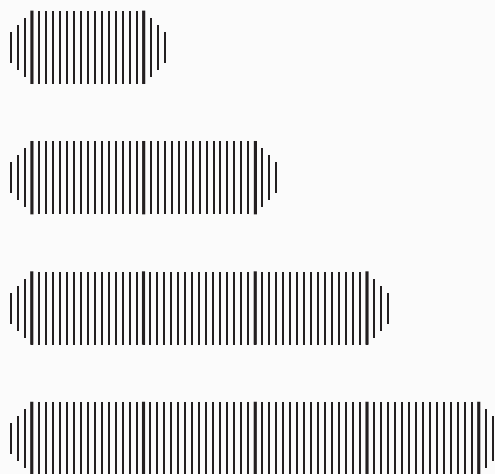

Tekiò Circular  
Upper view

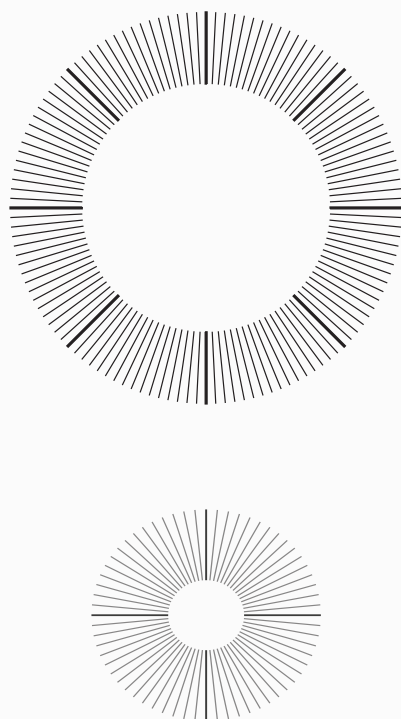

Tekiò Oval  
Upper view

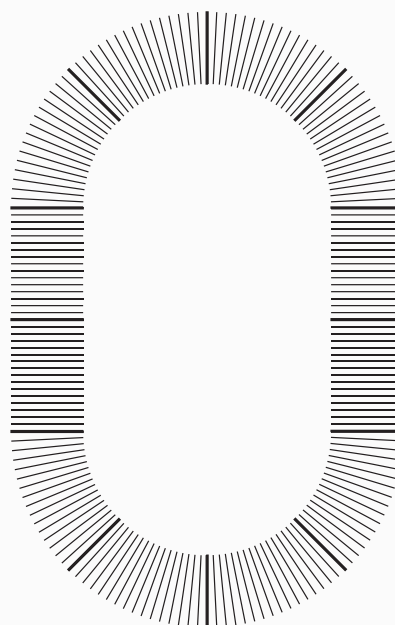







# Tekiò Vertical 2017, Anthony Dickens



---

Vertical P1	25 x 67 cm / 9.8" x 26.4"
Vertical P2	25 x 120 cm / 9.8" x 47.2"
Vertical P3	25 x 173 cm / 9.8" x 68.1"
Vertical P4	25 x 226 cm / 9.8" x 88.9"
Material	Washi Japanese paper
Details	Page 372
Award	Delta de Oro ADI-FAD. Barcelona, 2018

---

---

Vertical P1	25 x 67 cm / 9.8" x 26.4"
Vertical P2	25 x 120 cm / 9.8" x 47.2"
Vertical P3	25 x 173 cm / 9.8" x 68.1"
Vertical P4	25 x 226 cm / 9.8" x 88.9"
Material	Papel Washi japonés
Detalles	Página 372
Premio	Delta de Oro ADI-FAD. Barcelona, 2018

---

In its multiple sizes, Tekiò Vertical illuminates every space with intimacy. It gathers, inspires and enlightens. It sculpturally resolves spaces of varying heights by bathing them in uniform light. On its own or in repetition, its luminous intensity can range from a whisper to an exclamation.

En sus múltiples tamaños, Tekiò Vertical ilumina todo espacio con intimidad. Recoge, inspira y alumbra. Resuelve escultóricamente espacios de altura variable verticalmente bañando de luz uniforme. Sola o en repetición, su potencia lumínica puede variarse del susurro a la exclamación.



## Tekiò Horizontal 2017, Anthony Dickens



---

Horizontal P1	67 x 25 cm / 26.4" x 9.8"
Horizontal P2	120 x 25 cm / 47.2" x 9.8"
Horizontal P3	173 x 25 cm / 68.1" x 9.8"
Horizontal P4	226 x 25 cm / 89" x 9.8"
Material	Washi Japanese paper
Details	Page 372
Award	Delta de Oro ADI-FAD. Barcelona, 2018

---

Tekiò Horizontal is an elegant solution for dressing up a flat surface, such as a table, or for drawing pathways and large open spaces. Its adaptable light source makes it possible to generate the right ambience for every situation. Configurable from one to four modules, it becomes an ally for all uses.

---

Horizontal P1	67 x 25 cm / 26.4" x 9.8"
Horizontal P2	120 x 25 cm / 47.2" x 9.8"
Horizontal P3	173 x 25 cm / 68.1" x 9.8"
Horizontal P4	226 x 25 cm / 89" x 9.8"
Material	Papel Washi japonés
Detalles	Página 372
Premio	Delta de Oro ADI-FAD. Barcelona, 2018

---

Tekiò Horizontal es una solución elegante para vestir una superficie plana, como una mesa, o para dibujar caminos y grandes espacios abiertos. Su adaptable fuente lumínica permite generar el ambiente adecuado a cada situación. Siendo configurable de uno a cuatro módulos se convierte en aliada para todo uso.

## Tekiò Circular 2017, Anthony Dickens



---

Circular P4	69 x 25 cm / 27.2" x 9.8"
Circular P8	140 x 25 cm / 55.1" x 9.8"
Oval P12	245 x 25 cm / 69.5" x 9.8"
Material	Washi Japanese paper
Details	Page 373
Award	Delta de Oro ADI-FAD. Barcelona, 2018

---

---

Circular P4	69 x 25 cm / 27.2" x 9.8"
Circular P8	140 x 25 cm / 55.1" x 9.8"
Oval P12	245 x 25 cm / 69.5" x 9.8"
Material	Papel Washi japonés
Detalles	Página 373
Premio	Delta de Oro ADI-FAD. Barcelona, 2018

---

Be it the small circle, the medium circle or the large oval, the lamp dressed in Washi paper diffuses an excellent light in any setting. Absorbing yet righteous personality, a subtle and rich elegance.

Ya sea el círculo pequeño, el mediano o el grande ovalado, la lámpara vestida en papel Washi difunde excelente luz en cualquier estancia. Una personalidad absorbente pero justa, una elegancia sutil y rica.









EN *“That is what is striking about Vaso, that it does not try to ask ‘what is possible’ with light but ‘what is essential’. That is how it manages to illuminate without causing any distraction”.*

Industrial Facility

The London-based studio Industrial Facility was created in 2002 by the couple Sam Hecht and Kim Colin, he a British designer, she a Californian architect, interested in expressing the beauty of the objects we handle in our daily lives. Their intention has never been to produce different or extravagant forms but to design better objects, more cordial in their use and with the best possible durability.

Vaso is a lamp for interior spaces that can be used singularly or in repetition, and which is understood by the naked eye not as a crude industrial spotlight but as an attentive projector of rich, homogeneous and non-dazzling light, soft in its forms and humble in its presence.

ES *“Eso es lo que llama la atención de Vaso, que no intenta preguntarse ‘qué es posible’ con la luz sino ‘qué es esencial’. Así consigue alumbrar sin distraer.”*

Industrial Facility

El londinense estudio Industrial Facility fue creado en 2002 por Sam Hecht y Kim Colin, pareja, él diseñador británico, ella arquitecta californiana, interesados por expresar la belleza de los objetos que manejamos en nuestra vida cotidiana. Su intención no ha sido nunca producir formas diferentes cuanto diseñar mejores objetos, más cordiales en su uso y con la mejor durabilidad posible.

Vaso es una lámpara para espacios interiores que puede ser usada singularmente o en repetición, y que se entiende a simple vista no como un bruto foco industrial sino como un atento proyector de luz rica, homogénea y no deslumbrante, suave en sus formas y humilde en su presencia.





---

Size	28 x 23,8 cm / 11" x 9.4"
Material	Metal and tempered glass
Details	Page 374

---

---

Tamaño	28 x 23,8 cm / 11" x 9.4"
Material	Metal y vidrio templado
Detalles	Página 374

---

Industrial Facility explores the confluence between design and the world around us with a view that is both philosophical and pragmatic, following the premises of the Bauhaus. The lamp has been named Vaso, glass in Spanish, by the will of its London-based authors, alluding to the classic Tumbler glasses.

This conical-shaped light bell with its gently curved finish has a wide range of uses. One or many, for domestic or commercial environments. A timeless basic that is as simple as it is efficient. Delicate and pleasing to the eye, but also solid and elementary.

An elegant, repulsed aluminium body that resembles the angles of the light it provides: form follows function. Protected from the observer's view by an opaline diffuser, its proportions give it a generous, adjustable and non-dazzling beam of light, the result of the best LED technology.

Industrial Facility explora la confluencia entre el diseño y el mundo que nos rodea con una mirada de carácter tanto filosófica como pragmática, siguiendo las premisas de la Bauhaus. La lámpara ha sido nombrada así, en español, por voluntad de sus autores londinenses, aludiendo a los clásicos vasos Tumbler.

Esta campana luminosa de forma cónica y de acabados suavemente curvos resulta de muy amplia utilidad. Una o muchas, para entornos domésticos o comerciales. Un básico atemporal tan sencillo como eficiente. Delicada y amable a la vista, pero también sólida y elemental.

Un elegante cuerpo de aluminio repulsado que se asemeja a los ángulos de luz que proporciona: form follows function, la forma sigue a la función. Protegida a ojos del observador por un difusor de opalina, sus proporciones le permiten un haz de luz generoso, modulable y no deslumbrante fruto de la mejor tecnología LED.



# Wall Lamps

Americana  
Amigo  
BC1  
BC2  
BC3  
Cirio  
Comodín

Disco  
Estadio  
Estadio Singular  
Lámina  
Lámina Dorada  
Petit Tatu  
Singular

Sylvestrina  
TMM  
TMM Metálico  
Wally Cesta  
Wally Cestita



## Americana 1964, Miguel Milá



---

Size	38 x 25 x 26,5 cm / 15" x 9.8" x 10.4"
Material	Metal and linen
Details	Page 375

---

The Americana series were designed by Miguel Milá in the mid-1960s to pay tribute to George Hansen's 1950s lamp collection. The Hansen lamps were built around a rotating arm with a swivel in the middle. Enthralled by the idea of enhancing Hansen's already remarkable geometry, Milá's Americana series is also based on a swing arm, although here the arm is a single section with a right-angled bend. The swivel that enables the shade's horizontal rotations is fastened onto the head of the wall bracket, without a lever effect. The arm can be moved towards you or away from you without shifting the large metal base, evoking the swing motion.

---

Tamaño	38 x 25 x 26,5 cm / 15" x 9.8" x 10.4"
Material	Metal y lino
Detalles	Página 375

---

La serie Americana fue concebida por Miguel Milá a mediados de los 1960s en homenaje a las lámparas de George Hansen, de los 1950, que se basaban en el swing de un brazo articulado. Animado por mejorar la ya estupenda geometría de Hansen, la serie Americana de Milá se construye también en torno a su brazo articulado, pero esta vez de segmento único en ángulo recto. La rótula que permite el giro horizontal de la pantalla se encuentra en la cabeza del engarce a la pared, con ningún efecto de palanca, y aunque el brazo no puede contraerse o extenderse sobre sí mismo sí que puede acercarse o alejar la pantalla a voluntad, todavía evocando el movimiento del *swing*.





---

Size	Ø 41 x 7 cm / Ø 16.1" x 2.7"
Material	Metal and methacrylate
Details	Page 375

---

---

Tamaño	Ø 41 x 7 cm / Ø 16.1" x 2.7"
Material	Metal y metacrilato
Detalles	Página 375

---

Amigo (Spanish for “friend”) is the first joint project from this father and son team, who exemplify two generations of Spanish design. A central opaque disc holds a light source surrounded by a translucent, vertical shade, that diffuses luminosity and produces a glare-free halo of filtered light. Its airtight resistance protects the electrical fittings and also prevents insects from getting in, so that it stays clean and maintains an even glow.

The design was commissioned by Santa & Cole as part of the remodelling of our headquarters in Belloch (Barcelona); it repeatedly comes into sight on pergolas and passageways, walls and ceilings. The Amigo wall lamp is an exercise of impeccable simplicity, where nothing is superfluous.

Amigo, cuyo nombre es también la abreviación de “aplique de Miguel y Gonzalo”, es el primer producto diseñado conjuntamente por Miguel y Gonzalo Milá, padre e hijo, excelentes representantes de dos generaciones del diseño español. Se trata de un disco central opaco que contiene una fuente luminosa y cuyas paredes verticales traslúcidas constituyen una pantalla interna por donde fluye la luz, produciendo el efecto de anillo luminoso que no deslumbra. La ventaja de su alta estanqueidad es que, además de proteger sus componentes electrónicos, impide que aniden insectos con lo que se mantiene limpio y uniformemente radiante.

Diseñado por encargo de Santa & Cole con motivo de las obras de reforma de nuestra sede central en Belloch (Barcelona), donde se repite sucesivamente por pérgolas y pasillos, en techos y en paredes, el aplique Amigo es un ejercicio de simplicidad impecable donde nada sobra.

## BC1 1995, Equipo Santa & Cole



---

Size	20 x 35 x 44 cm / 7.9" x 13.7" x 17.2"
Material	Metal, wood and parchment or ribbon
Details	Page 375

---

---

Tamaño	20 x 35 x 44 cm / 7.9" x 13.7" x 17.2"
Material	Metal, madera y cartulina o cinta
Detalles	Página 375

---

The BC1 wall lamp has a pivoting metal consisting of an angled tube that feeds the cable downwards to the nearest socket. The arm has a beech handle at the bottom end to adjust the shade according to the light intensity needed.

Brazo pivotante metálico formado por un tubo acodado que conduce el cable eléctrico hacia abajo, hasta la toma eléctrica más próxima. Presenta un fuste con mango inferior en madera de haya para acomodar la posición de la pantalla a la mayor o menor necesidad de luz.



## BC2 1995, Equipo Santa & Cole



---

Size	20 x 26 x 33 cm / 7.9" x 10.1" x 12.9"
Material	Metal, wood and parchment or ribbon
Details	Page 376

---

Tamaño	20 x 26 x 33 cm / 7.9" x 10.1" x 12.9"
Material	Metal, madera y cartulina o cinta
Detalles	Página 376

---

The BC2 wall lamp has a fixed arm with a straight transition from the vertical arm which is completed with a beech wood finial, joining it to the wall and hiding the socket.

Brazo fijo caracterizado por la recta transición del fuste vertical (que está rematado en su parte inferior por una prolongación en madera de haya) con la línea horizontal que lo fija a la pared ocultando la toma eléctrica.

## BC3 1995, Equipo Santa & Cole

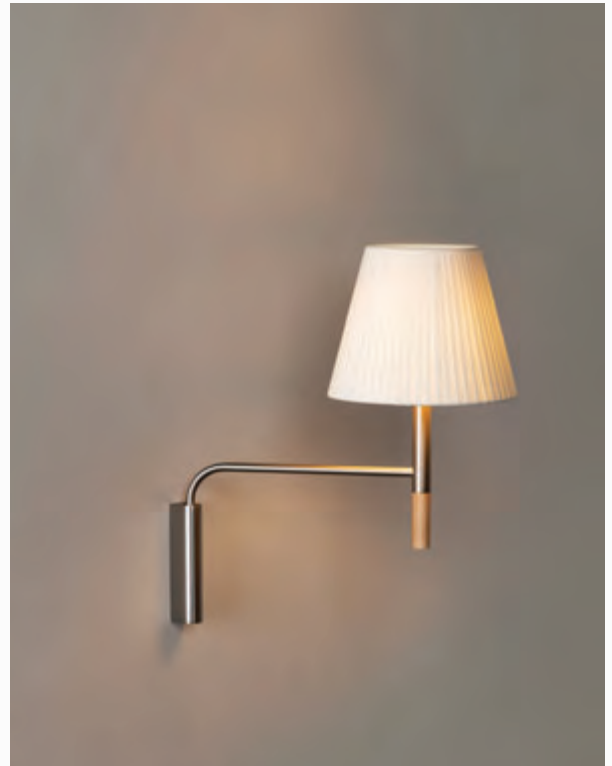

---

Size	20 x 37 x 41 cm / 7.9" x 14.4" x 16"
Material	Metal, wood and parchment or ribbon
Details	Page 376

---

Tamaño	20 x 37 x 41 cm / 7.9" x 14.4" x 16"
Material	Metal, madera y cartulina o cinta
Detalles	Página 376

---

The BC3 wall lamp has a pivoting metal arm consisting of an angled tube that fits into a metal bracket, hiding the wall socket.

Brazo pivotante metálico formado por un tubo acodado que se inserta en un soporte también metálico que oculta la conexión eléctrica a la pared.

## Cirio 2021, Antoni Arola



---

Size	11 x 14,2 x 54 cm / 4.3" x 5.6" x 21.2"
Material	Metal and porcelain, glass or brass
Details	Page 376

---

---

Tamaño	11 x 14,2 x 54 cm / 4.3" x 5.6" x 21.2"
Material	Metal y porcelana, vidrio o latón
Detalles	Página 376

---

Inspired by the majestic lamps of the Blue Mosque in Istanbul, Antoni Arola designed Cirio in 2010. Today, the family has expanded and is presented as a system which can easily be set in a variety of compositions.

The shade, beautifully designed, is reminiscent of a candle for its shape, texture and the warmth of its light. The varying shades combined with LED capsules can be used to create different atmospheres: from the porcelain of Sargadelos (Galicia, Spain) that creates candle-like warmth, to translucent opal glass, and the opaque elegance of brass.

The wall version of Cirio allows the light to be placed at a closer scale to the user. This creates a succession of rhythms that, in repetition, lead the path. The shades, in polished brass, porcelain or opal glass, are supported by an elegant and subtle aluminum line.

Antoni Arola diseñó Cirio inspirándose en las grandes lámparas de la Mezquita de Santa Sofía de Estambul. Hoy, la familia ha crecido y se presenta como un sistema que ofrece una variadísima posibilidad de juegos compositivos.

La delicadeza en la fabricación de sus pantallas permite generar un objeto único que recuerda a una vela por su forma, su textura y la calidez de su luz. Desde las originarias pantallas de porcelana hechas a mano en Sargadelos (Galicia, España) que permiten tamizar la luz e iluminar con la calidez de un cirio; al sutil candor del vidrio opal traslúcido o la opaca gentileza del latón que dirige la luz a escena. Cada pantalla intercambiable viste con su personalidad las cápsulas de luz LED, dejando la estructura en la penumbra.

La versión aplique de la Cirio permite situar la luz a una escala más cercana al usuario. Y es así como se crea una sucesión de ritmos que, en repetición, marcan los caminos. Las pantallas, de latón pulido, porcelana o vidrio opal, se sostienen por una elegante y sutil línea de aluminio.

## Comodín 1994, Equipo Santa & Cole



---

Comodín cuadrado size	31 x 13 x 30 cm / 12.2" x 5" x 11.8"
Comodín rectangular size	50 x 13 x 24 cm / 19.7" x 5" x 9.4"
Material	Parchment, ribbon or linen
Details	Page 377

---



---

Tamaño Comodín cuadrado	31 x 13 x 30 cm / 12.2" x 5" x 11.8"
Tamaño Comodín rectangular	50 x 13 x 24 cm / 19.7" x 5" x 9.4"
Material	Cartulina, cinta o lino
Detalles	Página 377

---

A minimalist square or rectangular wall lamp with an arched ribbon or parchment shade that prevents the light source from being directly in view from the side. Each ribboned shade is handcrafted. In our search for the perfect hues, we collaborated with the studio Raw Color in Eindhoven (Holland) to create new ribbons. Each woven from three distinct yarns that created new colours: terracotta, mustard yellow and forest green. The three basic colours in the ribbon collection, natural white, amber red and black (available since 1994) complete the range of six colours available. The hand-stitched parchment version portrays the way Santa & Cole promotes warm lighting through natural materials.

Aplique minimalista cuadrado o rectangular, cuya arqueada pantalla, encintada o de cartulina, oculta con astucia la fuente luminosa a la vista lateral. La versión encintada se produce de forma manual, una tras otra. En la búsqueda de los matices idóneos, Santa & Cole colaboró con el estudio Raw Color de Eindhoven (Holanda), dando lugar a nuevas cintas. Con tres hilos de distintos acabados que formaron nuevos colores: un cálida teja, un tostado mostaza y un boscoso verde que se suman a los colores básicos de la colección de cintas de algodón, en vigor desde 1994: blanco crudo, rojo ámbar y negro. La versión de cartulina, cosida a mano, representa la manera que tiene Santa & Cole, desde los ochenta, de defender la calidez mediante materiales naturales.

## Disco 1995, Jordi Miralbell, Mariona Raventós

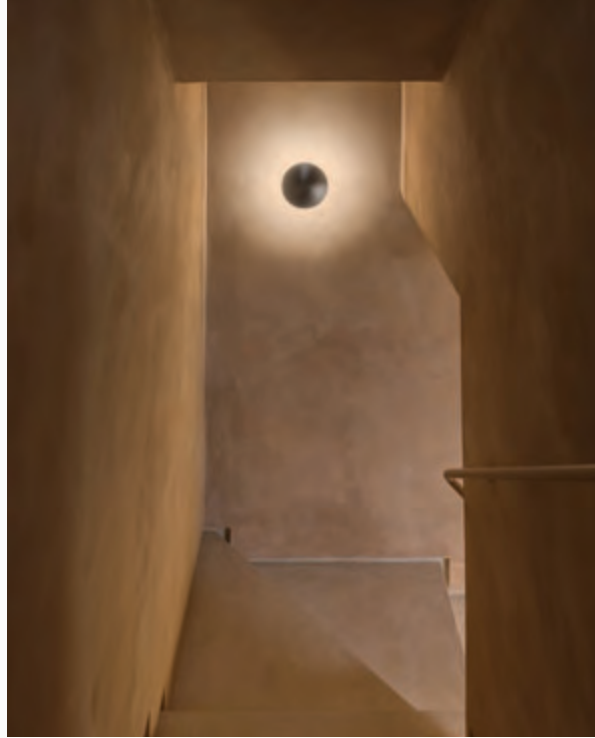

---

Disco M size	Ø 24 x 13 cm / Ø 9.4" x 5.1"
Disco L size	Ø 35 x 14,5 cm / Ø 13.7" x 5.7"
Material	Metal
Detalles	Page 377

---

Reminiscent of the stars during an eclipse, the light reflected on the wall creates a pleasant halo. The Disco wall lamp consists of a metal disc that hides a LED light source, diffusing the light around the opaque circle.

Jordi Miralbell and Mariona Raventós were a pair of design artisans, who created beautiful pieces of lighting and furniture. For over 15 years, they shared with us the adventure of Santa & Cole, as authors, editors and partners.

---

Tamaño Disco M	Ø 24 x 13 cm / Ø 9.4" x 5.1"
Tamaño Disco L	Ø 35 x 14,5 cm / Ø 13.7" x 5.7"
Material	Metal
Detalles	Página 377

---

Semejante a los astros durante un eclipse, la luz de Disco se refleja en la pared creando un halo muy confortable. El aplique Disco se forma por un disco metálico que oculta una fuente de luz LED, difundiendo la luminosidad alrededor de su círculo opaco.

Mariona Raventós y Jordi Miralbell constituyeron una pareja de artesanos del diseño, autores de estupendas piezas de iluminación y mobiliario. Durante más de quince años, compartieron con nosotros la aventura de Santa & Cole, siendo autores, editores y socios.



---

Size 44 x 14,5 x 33 cm / 17.5" x 5.7" x 13"  
 Material Metal and glass block  
 Details Page 377

---

Tamaño 44 x 14,5 x 33 cm / 17.5" x 5.7" x 13"  
 Material Metal y vidrio pavés  
 Detalles Página 377

---

Milá designed the powerful ring of light for the 1992 Barcelona Olympic Games. The Estadio family is reminiscent of medieval chandeliers found in palaces and cathedrals.

The wall version, consists of an elegant and imposing crown of sparkling glass. The glass blocks, which are held within a tubular metal structure, disperse the light by means of vertical rays and shadows.

Con motivo de los Juegos Olímpicos de 1992 en Barcelona, Miguel Milá concibió Estadio, un recio anillo luminoso de suspensión. La inspiración se encuentra en las luminarias de forja para sustentar velas, que constituyen la imagen típica de los candelabros medievales de palacios y catedrales.

Con una personalidad elegante, la estructura curvada del armazón del aplique Estadio sostiene unas pantallas de vidrio pavés que dispersan el haz luminoso mediante estriaciones verticales de luces y sombras.



---

Size 6,2 x 8,4 x 30,4 cm / 2.4" x 3.3" x 12"  
 Material Metal and glass block  
 Details Page 378

---

Tamaño 6,2 x 8,4 x 30,4 cm / 2.4" x 3.3" x 12"  
 Material Metal y vidrio pavés  
 Detalles Página 378

---

To simplify alludes to investigating the essence of a product. While preserving its traditional character, the Estadio family evolves from the ring to a single, simple column to satisfy new functions. A discreet aluminium body, in black or white, holds the historic glass brick.

Solid and adapted for outdoor use, its repetition delimits the perimeter and points the way forward, both inside and out.

El ejercicio de simplificar obliga a investigar la esencia de un producto. Sin perder su carácter tradicional, la familia Estadio evoluciona del aro a una única y simple columna para satisfacer nuevas funciones. Un discreto cuerpo de aluminio inyectado, en blanco o negro, recoge el vidrio pavés manteniéndolo en primer plano.

Sólida y adaptada para el uso exterior, su repetición delimita los perímetros y muestra el camino a seguir, tanto dentro como fuera.

## Lámina 2022, Antoni Arola



---

Lámina 45 size	18 x 9,5 x 58,7 cm / 7.1" x 3.7" x 23.1"
Lámina 165 size	9 x 9.4 x 179,8 cm / 3.5" x 3.7" x 70.8"
Material	Metal
Details	Page 378

---

---

Tamaño Lámina 45	18 x 9,5 x 58,7 cm / 7.1" x 3.7" x 23.1"
Tamaño Lámina 165	9 x 9.4 x 179,8 cm / 3.5" x 3.7" x 70.8"
Material	Metal
Detalles	Página 378

---

Lamina's use offers a comfortable ambient light for multiple uses. White and concave lampshades are available in two different sizes. The larger, a long 165 cm narrow arc, opens up new depths of space both vertically and horizontally.

La aplicación de Lámina a las paredes ofrece una luz ambiental de gran confort para múltiples usos. Su pantalla blanca y cóncava está disponible en dos tamaños. El mayor, un arco largo y ceñido, de 165 cm abre profundidades nuevas en el espacio, tanto en vertical como en horizontal.



## Lámina Dorada 2022, Antoni Arola



---

Size 19,8 x 9,8 x 58,7 cm / 7.8" x 3.8" x 23.1"  
Material Metal  
Details Page 379

---

---

Tamaño 19,8 x 9,8 x 58,7 cm / 7.8" x 3.8" x 23.1"  
Material Metal  
Detalles Página 379

---

Lámina wall lamps offer a general and nuanced light. Both vertically and horizontally, the bounced light opens up to new depths.

Los apliques de Lámina a las paredes ofrecen una luz general y matizada. Tanto en vertical como en horizontal, la luz rebotada abre el espacio a profundidades nuevas.



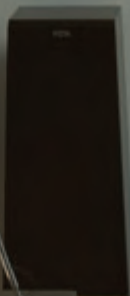

## Petit Tatu 2019, André Ricard



---

Size	8 x 15,4 x 10,1 cm / 3.1" x 6" x 4"
Material	ABS plastic
Details	Page 379

---

To commemorate the 90th birthday of André Ricard we present Petit Tatu, a smaller, wall-mounted version of the lamp. Like its desktop equivalent, this wall light's ability to fully rotate and its easy adjustability—of both light intensity and spot size—will delight users.

On its own or as part of a series, in white or red, Petit Tatu is perfect for corridors and to direct light.

---

Tamaño	8 x 15,4 x 10,1 cm / 3.1" x 6" x 4"
Material	Plástico ABS
Detalles	Página 379

---

Con motivo del 90 aniversario de André Ricard, presentamos Petit Tatu, la versión menor de pared. Este aplique complace a sus usuarios por la posibilidad de rotar sobre sí mismo y por su fácil adecuación tanto en intensidad lumínica como en apertura focal.

Sola o en repetición, en blanco o en rojo, Petit Tatu es perfecta para zonas de paso y para dirigir la luz.

## Singular 2000, Miguel Milá



---

Size	18 x 15,5 x 30 cm / 7.1" x 5.9" x 11.8"
Material	Metal and linen
Details	Page 379

---

The Singular wall lamp is a lightweight white linen shade, with no visible structure, that is affixed to the wall to prevent the light source from being directly in view from the side. An unobtrusive object with clean lines that diffuses a warm.

---

Tamaño	18 x 15,5 x 30 cm / 7.1" x 5.9" x 11.8"
Material	Material y lino
Detalles	Página 379

---

El aplique Singular consiste en una ligera pantalla de lino blanco, sin estructura visible, que se arrima a la pared para impedir la visión lateral de la fuente luminosa. Un objeto rotundo de líneas claras y sin redundancias que ofrece una luz cálida.

## Sylvestrina 2021, Enric Sòria, Jordi Garcés



---

Size	12,7 x 15,1 x 46 cm / 5" x 5,9" x 18.1
Material	Metal and Pyrex glass
Details	Page 380

---

---

Tamaño	12,7 x 15,1 x 46 cm / 5" x 5,9" x 18.1
Material	Metal y vidrio Pyrex
Detalles	Página 380

---

This wall lamp has a circular metal base finished in shiny black and a cylindrical glass shade that diffuses a warm light. Maintaining the inspiration of its designers based on the traditional candle, the Sylvestrina wall lamp provides an ambient light suitable for wide spaces, corridors and for smaller corners.

Este aplique cuenta con una base circular metálica de acabado negro brillante y una pantalla cilíndrica de vidrio que permite difundir una luz cálida. Manteniendo la inspiración de sus diseñadores en el candil tradicional, el aplique Sylvestrina proporciona una luz ambiental adecuada tanto para lugares amplios y pasillos como para aquellos rincones más recogidos.



## TMM 1964, Miguel Milá



---

TMM corto size	20 x 23 x 20 cm / 7.9" x 9.1" x 7.9"
TMM largo size	12 x 15 x 34 cm / 4.7" x 5.9" x 13.4"
Material	Wood and parchment
Detalles	Page 380

---

---

Tamaño TMM corto	20 x 23 x 20 cm / 7.9" x 9.1" x 7.9"
Tamaño TMM largo	12 x 15 x 34 cm / 4.7" x 5.9" x 13.4"
Material	Madera y cartulina
Detalles	Página 380

---

The TMM wall lamp is part of Miguel Milá's collection for TRAMO, the company he founded to produce his own work in post-war Spain. The TMM series wall lights consist of a simple beech or walnut wood with a cardboard shade.

Miguel Milá offers a brilliant lesson of good taste and minimalism in an exquisite demonstration of formal serenity and functional efficiency.

El aplique TMM forma parte de la colección de TRAMO, la empresa que fundó Miguel Milá para autoproducir su obra en tiempos de posguerra en España. Consisten en una sencilla canaleta de madera de haya o nogal con pantalla de cartulina.

En una exquisita demostración de serenidad formal y eficacia funcional, Miguel Milá consiguió dar una verdadera lección de inteligencia y buen gusto con el mínimo uso de componentes.

## TMM Metálico 2002, Miguel Milá



---

Size	12 x 15 x 34 cm / 4.7" x 5.9" x 13.4"
Material	Metal and methacrylate
Details	Page 381

---

This variation on the long TMM wall lamp incorporates a metal channel and a white methacrylate shade, making both materials more damp-resistant than their wooden and parchment counterparts.

---

Tamaño	12 x 15 x 34 cm / 4.7" x 5.9" x 13.4"
Material	Metal y metacrilato
Detalles	Página 381

---

En esta variante del aplique TMM largo, la canaleta es metálica y la pantalla de metacrilato blanco, con lo que ambos materiales resisten mejor las humedades que sus hermanos en madera y cartulina.

## Wally Cesta 1962, Miguel Milá



---

Size	28 x 32,5 x 36,5 cm / 11" x 12.8" x 14.4"
Material	Metal and polyethylene
Details	Page 381

---

---

Tamaño	28 x 32,5 x 36,5 cm / 11" x 12.8" x 14.4"
Material	Metal y polietileno
Detalles	Página 381

---

The Cesta family includes its wall versions, Wally Cestita and Wally Cesta, characterised by the globe as a light diffuser and a metallic structure available in black or white. Wally Cesta comes in a larger dimension, which adapts to larger spaces and the outdoor.

La familia Cesta cuenta también con las versiones aplique, Wally Cestita y Wally Cesta, caracterizadas por el globo como difusor de luz y una estructura metálica disponible en blanco o negro. Wally Cesta se presenta en mayores dimensiones que se adaptan a espacios grandes y exteriores.





## Wally Cestita 1962, Miguel Milá



---

Size	18 x 22 x 24 cm / 7" x 8.7" x 9.4"
Material	Metal and glass
Details	Page 381

---

---

Tamaño	18 x 22 x 24 cm / 7" x 8.7" x 9.4"
Material	Metal y vidrio
Detalles	Página 381

---

Designed in the same year as the Cesta lamps, Wally is an iconic wall lamp that shares the same opal globe shape and formal elegance. The structure, available in both matte white and matte black finishes, is fixed to the wall via a metal arm and ring that wrap around and support the glass shade.

The Wally Cestita wall lamp adds a distinguishing touch to any setting. It provides a diffuse and soft illumination for both indoor and outdoor spaces.

Concebido el mismo año que las lámparas de la familia Cesta, este icónico aplique comparte con ellas la forma del globo opal y su elegancia formal. La estructura que fija el elemento a la pared, disponible en blanco mate o en negro mate, está formada por un brazo y un aro metálicos que soportan y abrazan la pantalla de vidrio.

Con un reconocible toque de distinción, el aplique Wally Cestita se equilibra en su entorno y ofrece una iluminación delicada y no protagonista en interiores y exteriores.



# Furniture and Accessories

Cadaqués  
Digamma  
Ibiza  
Moragas  
Ramón

Silla Belloch  
Mesa Belloch  
Diana  
Subeybaja  
Escribano

Oakland  
Peana Molina  
Silo  
Vita Balanza



## Cadaqués 1959, Federico Correa, Alfonso Milá



---

Lounge Chair	100 x 100 x 75 cm / 39.4" x 39.4" x 29.5"
Ottoman	100 x 75 x 34 cm / 39.4" x 29.5" x 13.4"
Two Seat Sofa	200 x 100 x 75 cm / 78.7" x 39.4" x 29.5"
Three Seat Sofa	250 x 100 x 75 cm / 98.4" x 39.4" x 29.5"
Material	Wood and fabric
Details	Page 382

---

With soft curves and expansive seating, the Cadaqués invites relaxation. Named after the quaint fishing village home to famous artists, it exudes the laid-back lifestyle. The ensemble features a sofa, lounge chair and footrest of unconventional proportions, allowing the user to lean back or lay down comfortably without sinking or leaving any prints. The Cadaqués can be upholstered in high quality fabric provided by Santa & Cole, or the material of your choice.

---

Butaca	100 x 100 x 75 cm / 39.4" x 39.4" x 29.5"
Puf	100 x 75 x 34 cm / 39.4" x 29.5" x 13.4"
Sofá dos plazas	200 x 100 x 75 cm / 78.7" x 39.4" x 29.5"
Sofá tres plazas	250 x 100 x 75 cm / 98.4" x 39.4" x 29.5"
Material	Madera y tejido
Detalles	Página 382

---

Se trata de una generosa y mullida plataforma que nos desinhibe de la formalidad sobrante, y que resume una filosofía de vivienda y de vida muy propia de Cadaqués, pueblo pescador y refugio de artistas en la Costa Brava catalana. Conjunto de sofá, butaca y puf reposapiés, de altura y profundidad infrecuentes. Uno se puede sentar, reclinar o tumbar con la mayor placidez y sin pérdida de compostura, y al levantarse no deja huella de su presencia. Cadaqués se puede tapizar tanto con la tela del cliente como con las telas de altísima calidad que ofrece Santa & Cole.

## Digamma 1957, Ignazio Gardella



---

Armchair size	70 x 80 x 95 cm / 27.5" x 31.5" x 37.4"
Ottoman size	58 x 59 x 38 cm / 22.8" x 23.2" x 15"
Material	Metal and fabric
Details	Page 383

---

---

Tamaño Sillón	70 x 80 x 95 cm / 27.5" x 31.5" x 37.4"
Tamaño Puf	58 x 59 x 38 cm / 22.8" x 23.2" x 15"
Material	Metal y tejido
Detalles	Página 383

---

When Gardella wanted to steer away from the rigid tenets of the Modern Movement (in which he had been formed and involved for years) he designed Digamma. This armchair features a rational body with geometric shapes forming the seat and backrest, a metal structure, and polished brass feet infused with a heavy dose of irony: his famous 'duck feet'. The Digamma features a three position reclining mechanism, and can be complemented by a matching footrest.

An architect, engineer and designer, Ignazio Gardella founded the Milan-based Azucena editing agency in 1947 along with Luigi Caccia Dominioni, the first agency to produce high-quality design in Italy. This is when the first edition of Digamma was produced, later edited by Dino Gavina for his catalogue and, on assignment by Gavina, under the responsibility of Santa & Cole since 2005.

Cuando Gardella quiso distanciarse de los rígidos postulados del Movimiento Moderno, donde se había formado, concibió esta chaise longue. De estructura metálica y cuerpo racionalista sus dos volúmenes geométricos se cargan de ironía por alzarse desde sus famosas patas de pato. Un guiño malicioso a la "decoración". Gardella incorporó la ventaja de un respaldo reclinable en tres posiciones, visibles en los costados casi con ostentación, indicando su función, así como un reposapiés a juego.

Ignazio Gardella, arquitecto, ingeniero y diseñador, fundó en Milán en 1947, junto con Luigi Caccia Dominioni, la inolvidable editorial Azucena, la primera en Italia en producir diseño de alta calidad en tiempos de durísima posguerra. Allí apareció la primera edición de Digamma, luego reeditada por Dino Gavina para su catálogo y, por cesión de Gavina, desde 2005 bajo la responsabilidad de Santa & Cole.



## Ibiza 1950, Germán Rodríguez Arias



---

Size	62 x 76 x 70 cm / 24.4" x 29.9" x 27.5"
Material	Steel and fabric
Details	Page 383

---

---

Tamaño	62 x 76 x 70 cm / 24.4" x 29.9" x 27.5"
Material	Acero y tejido
Detalles	Página 383

---

The Ibiza lounge chair was designed to furnish the summer house of Germán Rodríguez Arias, architect and rationalism master, who was chosen by writer Pablo Neruda for the remodelling of his home in Isla Negra. Rodríguez Arias was a founder of GATCPAC, and consequently a partner of Torres Clavé, Sert, Illescas and other instigators of the Modern Movement in Spain. The lounge chair design features a single piece of steel tubing that affords a generous seat and deep backrest, conducive to great conversation. This extremely comfortable chair will incorporate the perfect pop of colour to any space. Upholstered in high quality Gabriel fabric.

La butaca nace con el fin de amueblar la casa veraniega, en Ibiza, del arquitecto Germán Rodríguez Arias, maestro racionalista que fue el escogido por Pablo Neruda para la reforma de su casa en Isla Negra. Rodríguez Arias fue también fundador del GATCPAC y por tanto socio de cuerda de Torres Clavé, Sert, Illescas y demás impulsores del Movimiento Moderno en España. Esta butaca goza de una estructura continua en tubo de acero que ofrece generosamente el asiento bajo y el respaldo profundo como una invitación a la conversación. Resulta de gran comodidad y colorista distinción en todo tipo de lugares. Ejecutada con telas de la calidad de Gabriel.

## Moragas 1957, Antoni de Moragas Gallissà



---

Armchair size	79 x 84 x 92 cm / 31.1" x 33.1" x 36.2"
Ottoman size	50 x 42 cm / 19.7" x 16.5"
Large Ottoman size	80 x 42 cm / 31.5" x 16.4"
Material	Wood and fabric
Details	Page 384

---

Inspired by the shapes of the ancient Roman baths, Moragas Gallissà designed this intimate armchair for his home with curved shapes, low armrests and a high, enveloping backrest. The architect accepted the premises of Rationalism while creating elements of comfort that reconcile form and use. Since Santa & Cole re-edited the Moragas in 1992, users all over the world have enjoyed the comfort of this armchair for reading and conversations. Moragas Features a matching footrest, and the upholstery is available in high-quality Gabriel fabric or the material of your choice.

---

Tamaño Butaca	79 x 84 x 92 cm / 31.1" x 33.1" x 36.2"
Tamaño Puf	50 x 42 cm / 19.7" x 16.5"
Tamaño Puf grande	80 x 42 cm / 31.5" x 16.4"
Material	Madera y tejido
Detalles	Página 384

---

Inspirándose en las formas de las antiguas bañeras romanas, Moragas Gallissà concibió para su casa esta butaca íntima, de formas redondeadas, brazos bajos y respaldo alto y recogido. El arquitecto aceptó las premisas del Racionalismo pero supo aportarles un organicismo confortable, que daba calidez a la relación entre la forma y el uso. La butaca tiene su puf reposapiés a juego, y desde su reedición por Santa & Cole en 1992 ha conocido el bienestar de muchos usuarios en países muy distintos, haciendo disfrutar de sesiones de lectura y conversaciones de muy diversos temas. Tapizable tanto con tela del cliente como con la calidad de las telas Gabriel.



## Ramón 1975, Ramón Bigas



---

Size 45 x 46 x 75 cm / 17.7" x 18.1" x 29.5"  
Material Metal and hand-woven synthetic rattan  
Details Page 384

---

---

Tamaño 45 x 46 x 75 cm / 17.7" x 18.1" x 29.5"  
Material Metal y médula sintética tejida a mano  
Detalles Página 384

---

Designed by Ramón Bigas, former president of the FAD and a standard-bearer of the second generation Barcelona designers; a group of intuitive, carefree, yet serious and pragmatic professionals. A metal-framed chair with a white or natural wicker seat and backrest. Its structure makes it easily movable and stackable. The backrest, straight at the bottom and curved at the top, supports the back and is soft on the kidneys, allowing for extensive periods of comfortable seating. Below the seat, a metal bar is arranged in the shape of an X, bearing the user's weight structurally as the frame flexes. A wonderful fusion of elements for indoor and outdoor settings.

Diseñada por Ramón Bigas, expresidente del FAD y uno de los estandartes de la segunda generación de diseñadores de Barcelona: profesionales intuitivos y desenfadados, pero serios y pragmáticos al tiempo. La silla es de estructura metálica blanca con asiento y respaldo trenzado en médula natural o blanca. Por su geometría, se transporta y apila con facilidad. El respaldo, primero recto, pero finalmente cóncavo, sujeta bien la columna protegiendo suavemente los riñones, lo que ofrece una larga comodidad de sobremesa. Y por su parte frontal, bajo el asiento, la varilla metálica dibuja una equis que cobra pleno sentido al amortiguar estructuralmente el peso del usuario, flexibilizando la armadura. Una estupenda síntesis de virtudes para interior o exterior.











---

Size	50 x 54 x 79 cm / 19.7" x 21.3" x 31.1"
Material	Polypropylene + glass fiber and wood or aluminium
Details	Page 385

---

Santa & Cole commissioned Lagranja studio to design this multipurpose chair for our offices in Belloch (Barcelona). Blending plastic for the backrest and seat, with noble materials such as wood or aluminium for the legs, the Belloch chair is made for both indoor and outdoor use. The result is a simple, modern and incredibly versatile chair.

Belloch features a sleek, lightweight and stackable design combining various colours and materials. It provides superior comfort for hours on end, in public or private spaces, in leisure or work settings, all over the world, including at our headquarters, of course.

---

Tamaño	50 x 54 x 79 cm / 19.7" x 21.3" x 31.1"
Material	Polipropileno + fibra de vidrio y madera o aluminio
Detalles	Página 385

---

Ante la necesidad de una silla para todo trote para nuestra sede en Belloch (Barcelona), Santa & Cole encargó al estudio Lagranja esta silla homónima. Apta para un uso tanto interior como exterior, la silla Belloch es la combinación de materiales plásticos en respaldo y asiento, con materiales nobles, madera o aluminio, para las patas. El resultado es una silla elemental, con una rotundidad de uso y una prestancia absolutamente contemporáneas.

La claridad de su diseño, ligero y apilable, su combinación de colores y patas, y su estupenda confortabilidad explican que la silla Belloch aliente hoy muchas horas de uso compartido en todo tipo de proyectos públicos o privados, de ocio o de trabajo, por todo el mundo. Y también en nuestra propia casa.



## Mesa Belloch 2009, Lagranja Design



---

Belloch cuadrada size	110 x 110 x 73 cm / 43.4" x 43.4" x 28.7"
Belloch rectangular size	180 x 110 x 73 cm / 70.9" x 43.4" x 28.7"
Material	Metal and wood
Details	Page 385

---

---

Tamaño Belloch cuadrada	110 x 110 x 73 cm / 43.4" x 43.4" x 28.7"
Tamaño Belloch rectangular	180 x 110 x 73 cm / 70.9" x 43.4" x 28.7"
Material	Metal y madera
Detalles	Página 385

---

As with the chairs of this family, the Belloch table was created to furnish our headquarters in Belloch (Barcelona), and it was commissioned to the Lagranja studio. A large, comfortable table with round corners, supported by a sturdy metal structure and sleek cone-shaped wooden legs. The white laminate top has a soft and bright feel, with softly rounded edges to avoid small bumps and bruises. The convenient square or rectangular tabletop features bevelled edges to add a touch of elegance. The sturdy metal cross frame that joins the four table legs provides plenty of knee room, even for crossed legs. This heavy-duty table is stable and spacious, built for get-togethers. The perfect companion for the Belloch chair.

Al igual que sucede con las sillas de esta familia, la mesa Belloch surge como respuesta a una necesidad de amueblar nuestra sede social en Belloch (Barcelona), y es un encargo hecho al estudio Lagranja. Se compone por un generoso y confortable sobre de cantos romos, una firme estructura metálica y unas patas de madera con forma tenuamente cónica. El sobre, de laminado blanco, tiene un tacto y una luminosidad agradables, con unas esquinas redondeadas, evitando así pequeños golpes. El sobre tiene la característica de su bien medido formato, tanto cuadrado como rectangular, y siempre con el filo cortado al bias para mayor gracilidad. La poderosa estructura en aspa metálica, por su parte, une las cuatro patas sin impedir alojar las piernas del usuario, o incluso cruzarlas. En consecuencia, la mesa Belloch es muy estable, amplia, cómoda y recia en su trabajo, soporta grandes pesos y prolongadas tertulias y resulta la perfecta compañera de la silla Belloch.



## Diana 1991, Federico Correa, Alfonso Milá, Miguel Milá



---

Diana alta Table size	58 x 62 cm / 22.8" x 24.4"
Diana baja Table size	70 x 52 cm / 27.5" x 20.5"
Material	Metal and glass
Details	Page 386

---

---

Tamaño Mesa Diana alta	58 x 62 cm / 22.8" x 24.4"
Tamaño Mesa Diana baja	70 x 52 cm / 27.5" x 20.5"
Material	Metal y cristal
Detalles	Página 386

---

This auxiliary table was designed as part of the project to remodel the office of Barcelona Mayor Pasqual Maragall, who oversaw the city's successful bid for the 1992 Olympics. Like the Diana lamp, the table was named after his wife. Knowing the office would be frequented by a large body of the international community, Correa and the Milá brothers opted for a simple and elegant interior design. In the same spirit as the lamp series, the table exudes a timeless quality. The perfect balance between tradition and modernity, where everything boils down to proportion, with two different table top heights and diameters.

Since the 60s, architect duo Federico Correa and Alfonso Milá have been among the most successful in Spanish design and architecture. Their work is inspired by the architectural heritage of the Modern Movement's great masters. For this project they enlisted the help of Miguel Milá; one of the greatest exponents of industrial design in Spain, recipient of the Premio Nacional de Diseño 1987, Compasso d'Oro 2008, and the Gold Medal of Merit in the Fine Arts 2016 among many other distinctions.

Concebida al tiempo que su hermana, la lámpara Diana, esta mesita auxiliar también evoca el nombre de la esposa de Pasqual Maragall y ayudó a acomodar el despacho de quien fue el alcalde de la Barcelona olímpica. Correa y los hermanos Milá, responsables del proyecto para Maragall, sabían que este despacho sería donde buena parte de la comunidad internacional estaría presente en esos años tan relevantes para la ciudad, y por ello concibieron un interiorismo del mejor lustre, pero con delicada sobriedad. También la mesa mantiene el objetivo de las lámparas: "una imagen lo más intemporal posible". El resultado fue un sereno equilibrio entre tradición y modernidad, donde todo encuentra su proporción, con dos alturas distintas y dos diámetros de sobre.

El equipo profesional formado por Alfonso Milá y Federico Correa, constituyó y uno de los tandems más fructíferos del diseño y la arquitectura españoles. Su obra es una interpretación de la herencia arquitectónica de grandes maestros del Movimiento Moderno. En esta pieza, además, recibieron el apoyo de Miguel Milá, uno de los máximos exponentes del diseño industrial en España, Premio Nacional de Diseño 1987, Compasso d'Oro 2008 y Medalla de Oro 2016 al Mérito en las Bellas Artes, entre muchas otras distinciones.



## Subeybaja 1979, Robert Heritage, Roger Webb



---

Size	100 x 39 - 72 cm / 39.4" x 15.3" - 28.3"
Material	Wood
Details	Page 386

---

---

Tamaño	100 x 39 - 72 cm / 39.4" x 15.3" - 28.3"
Material	Madera
Detalles	Página 386

---

Conceived by British designer Heritage, the most awarded designer by the British Design Council, and Webb (also British), founder of a studio specialised in home and office products. Subeybaja is a multipurpose round table with a wooden top and articulated legs that can be adjusted to seven heights. The height is adjusted by means of a smart mechanism, the lever of which is shown by a white point on the table top. This versatile table is an excellent option for small apartments with limited space. The best legacy from the catalogue by Disform, a Barcelona editing company that closed its doors in 1998.

Fue concebida por el británico Heritage, el diseñador más premiado por el British Design Council, y por Webb, también británico, fundador de un estudio especializado en productos para oficina y hogar. La mesa Subeybaja es polivalente y redonda, con sobre de madera y patas articuladas, y graduable a siete alturas por un inteligente mecanismo cuya palanca se indica mediante un punto blanco en el sobre superior. Una excelente solución para pisos de escasos de tamaño, por cuanto permite utilizar la misma mesa para distintos usos. La mejor herencia del catálogo de Disform, editorial de Barcelona desaparecida en 1998.





---

Size	23 x 5,5 cm / 9" x 2.1"
Material	Leather
Details	Page 386

---

---

Tamaño	23 x 5,5 cm / 9" x 2.1"
Material	Cuero
Detalles	Página 386

---

For the reader who writes, a page holder frees up a hand. Useful for transcribing fragments, for jotting down ideas that come to mind while reading or jumping from one book to another without losing the thread, Escribano is an object that is pleasant to the touch and ideal to keep bound pages stacked in a neatly fashion.

Two sewn leather bands hold two metal discs at either end, giving just the right amount of weight. An object conceived in the Enlightenment but with a contemporary expression. And still ages well in the hand.

Para el lector escribiente, un soporte de páginas supone la liberación de una mano. Útil para transcribir fragmentos, apuntar ideas que nos surgen mientras leemos o para saltar de un libro al otro sin perder el hilo, Escribano es un objeto muy agradable al tacto que ayuda a ordenar las inclinaciones de las páginas encuadernadas.

Dos cintas solidarias de cuero cosido albergan en sus extremos dos discos de metal, dando el peso justo. Un objeto concebido en tiempos de la Ilustración, pero en expresión contemporánea. Y que sigue sabiendo envejecer a la mano.



**3.1.1. C. americana**  
 Es una especie originaria de Chile, introducida en Europa en 1860 por...  
 El epiteo es...  
 De unos 30 cm...  
 El fruto es...  
 Las hojas son...  
 Los frutos son...  
 El fruto es...  
 Los frutos son...  
 El fruto es...  
 Los frutos son...

**3. CUPRESSACEAE**  
 Esta familia engloba diversos géneros y decenas de especies presentes en...  
 Algunos de sus géneros comprenden únicamente una sola especie y son...  
 Los géneros...  
 - *Juniperus* (Chile)  
 - *Thuja* (España meridional, África septentrional)  
 - *Platanus* (Grecia)  
 - *Callitriche* (Nueva Zelanda)  
 - *Abies* (Japón)  
 - *Chamaecyparis* (América septentrional, Asia oriental)  
 - *Cupressus* (Mediterráneo, Asia oriental, América septentrional)  
 - *Juniperus* (Mediterráneo, Asia oriental, América septentrional)  
 - *Larix* (América central, Nueva Zelanda)  
 - *Taxus* (América septentrional, Asia oriental)  
 Los frutos son...  
 Las hojas son...  
 Las hojas son...  
 Las hojas son...

**3.1.2. C. ma...**  
 Es una especie...  
 El fruto es...  
 Las hojas son...  
 Los frutos son...  
 El fruto es...  
 Los frutos son...

**3.1.3. C....**  
 Es una especie...  
 El fruto es...  
 Las hojas son...  
 Los frutos son...  
 El fruto es...  
 Los frutos son...

**3.1.4. C....**  
 Es una especie...  
 El fruto es...  
 Las hojas son...  
 Los frutos son...  
 El fruto es...  
 Los frutos son...

**3.1.5. C....**  
 Es una especie...  
 El fruto es...  
 Las hojas son...  
 Los frutos son...  
 El fruto es...  
 Los frutos son...



**3.1.6. C....**  
 Es una especie...  
 El fruto es...  
 Las hojas son...  
 Los frutos son...  
 El fruto es...  
 Los frutos son...

**3.1.7. C....**  
 Es una especie...  
 El fruto es...  
 Las hojas son...  
 Los frutos son...  
 El fruto es...  
 Los frutos son...

**3.1.8. C....**  
 Es una especie...  
 El fruto es...  
 Las hojas son...  
 Los frutos son...  
 El fruto es...  
 Los frutos son...

**3.1.9. C....**  
 Es una especie...  
 El fruto es...  
 Las hojas son...  
 Los frutos son...  
 El fruto es...  
 Los frutos son...

**3.1.10. C....**  
 Es una especie...  
 El fruto es...  
 Las hojas son...  
 Los frutos son...  
 El fruto es...  
 Los frutos son...

**3.1.11. C....**  
 Es una especie...  
 El fruto es...  
 Las hojas son...  
 Los frutos son...  
 El fruto es...  
 Los frutos son...

**3.1.12. C....**  
 Es una especie...  
 El fruto es...  
 Las hojas son...  
 Los frutos son...  
 El fruto es...  
 Los frutos son...

**3.1.13. C....**  
 Es una especie...  
 El fruto es...  
 Las hojas son...  
 Los frutos son...  
 El fruto es...  
 Los frutos son...

**3.1.14. C....**  
 Es una especie...  
 El fruto es...  
 Las hojas son...  
 Los frutos son...  
 El fruto es...  
 Los frutos son...



## Oakland 2011, Book/Shop



---

Size	44 x 33 x 25 cm / 17.3" x 12.9" x 9.8"
Material	Wood
Details	Page 387

---

---

Tamaño	44 x 33 x 25 cm / 17.3" x 12.9" x 9.8"
Material	Madera
Detalles	Página 387

---

A functional, good-sized book holder that grants great versatility. At ground level or on a surface, either as a single shelf or in a seamless-looking row, Oakland allows you to arrange from small paperbacks to large art books. The wood, either in birch or walnut, takes on character over time. As durable as it is timeless, envisioned for the modern life, it travels flat and is very easy to assemble.

Book/Shop, the company behind this design, was founded in Oakland, California, out of Erik Heywood's desire to offer objects related to reading. This being also one of Santa & Cole's principles as a publishing house since 1991.

Un librero funcional y de buen tamaño confiere una gran versatilidad. A ras del suelo o sobre una superficie, tanto a modo de estantería individual como en una fila continua, Oakland permite ordenar desde pequeños libros de bolsillo a grandes libros de arte. La madera, de abedul o de nogal, adquiere carácter con el paso del tiempo. Tan duradero como atemporal, pensado para la vida moderna, viaja plano y se monta muy fácilmente.

Book/Shop, la empresa autora de este diseño, nace en Oakland, California, por la voluntad del diseñador Erik Heywood de ofrecer objetos relacionados con la lectura. También una de las premisas de Santa & Cole, que lleva editando libros desde 1991.



## Peana Molina 1973, Jaume Sans



---

Size	30 x 54 cm / 11.8" x 21.2"
Material	Wood
Details	Page 387

---

---

Tamaño	30 x 54 cm / 11.8" x 21.2"
Material	Madera
Detalles	Página 387

---

The Peana Molina is an all-purpose piece of furniture made of pure solid walnut wood. It now travels flat and can be easily assembled and disassembled with the help of a small tool, which later becomes, for instance, a handy bookend.

Jaume Sans, a remarkable Catalan surrealist painter of the post-war period, in the same line as architects such as Moragas and Pratmarsó, conceived this practical pedestal for the family flat in Plaça Molina in Barcelona, where he lived with his numerous offspring. The simplicity of the base was designed with the infinite ways a large family may make use of it in mind. Because this base, which is itself a modest sculpture, is clearly a side table, a stand, a pedestal, a point of support for ephemeral flowers, speakers or sets of candles, a small dining table, a day table, etc.

A Peana Molina at home is a small and noble solution, always at hand to provide the best services.

La Peana Molina es pura madera maciza de nogal y una pieza siempre a mano que sirve para todo. Ahora viaja plana permitiendo que se monte y desmonte fácilmente con ayuda de una herramienta que luego podría convertirse en un útil sujeta libros.

Jaume Sans, singular pintor surrealista catalán de la posguerra, de la cuerda de los arquitectos Moragas y Pratmarsó, concibió esta práctica peana para el piso familiar de la plaza Molina de Barcelona, donde habitaba con su extensa prole. La simplicidad de la peana está pensada para los usos infinitos que puede darle una familia numerosa. Porque esta base, que es en sí misma una modesta escultura, es claramente una mesita auxiliar, un pedestal, una peana, un punto de apoyo para efímeras flores, altavoces, o juegos de velas, una mesita de cena, de día, etcétera.

Sobria, dura, eficiente, amable. Una Peana Molina en casa es una solución pequeña y noble, siempre a mano para los mejores servicios.





---

Size	60 x 31,3 x 65 cm / 23.6" x 12.3" x 25.6"
Material	Wood
Details	Page 387

---

---

Tamaño	60 x 31,3 x 65 cm / 23.6" x 12.3" x 25.6"
Material	Madera
Detalles	Página 387

---

While bookshelves stand on the perimeters carrying volumes that have lain dormant for years, this small bookcase grants us the opportunity to keep our latest and most beloved titles close at hand. It creates order within proximity, invites reading, and ennobles literary works.

Silo brings books closer for immediate consultation. Its size and transportability modulate its presence to suit every need, whether it is next to an armchair or a desk. It moves around the space, serving as a support in different circumstances, from the office to the bedroom. It is composed of strong, lacquered wooden plates, tensioned by two structural metal rods. It is bi-directional and has no front. It is received flat and once upright, its service is uncovered.

Mientras las estanterías se sitúan en los perímetros para albergar los títulos dormidos desde hace años, el librero ofrece tener a la mano los últimos volúmenes, o los ahora más queridos. El librero ordena en la cercanía, invita a la lectura y ennoblece las obras.

Silo sabe acercar libros a la consulta inmediata. Su tamaño y transportabilidad modulan su presencia frente a cada necesidad, ya sea próximo a una butaca o una mesa de trabajo, ya sea uno solo o repetido, se coloca en el espacio sirviendo de apoyo en distintas circunstancias, del despacho al dormitorio. Está formado por recios planos de madera lacada, tensados por dos varillas estructurales de metal. Es bidireccional y sin frontalidad. Se recibe plano y una vez en pie se descubre su servicio.









---

Size	55 x 7 x 17 cm / 21.6" x 2.7" x 6.7"
Material	Metal and paraffin candles
Details	Page 387

---

Life swings from side to side in search of balance. The double flame, the most subtle part of the fire, dances enchanted by its splendour. Two flames that seek each other to their centre. The simple consumption of the wick produces the oscillating movement that dazzles the beholder. Vita simultaneously elevates our spirit while rooting us to the earth. *Incipit vita nova*, start a new life, light the next candle.

---

Tamaño	55 x 7 x 17 cm / 21.6" x 2.7" x 6.7"
Material	Metal y velas de parafina
Detalles	Página 387

---

La vida oscila de lado a lado buscando el equilibrio. La llama doble, la parte más sutil del fuego, baila encantada por su esplendor. Dos llamas que se buscan hasta su centro. El simple consumo de la mecha produce el movimiento oscilante que encandila a quien la mira. Vita nos eleva el espíritu y nos radica en la tierra simultáneamente. *Incipit vita nova*, inicia una vida nueva, prende la siguiente vela.





# Outdoor Living

**Amigo** p. 258  
**Arne Domus** p.155  
**Arne S Domus** p.155  
**Cesta Exterior** p.56

**Cestita Alubat** p.57  
**Estadio Singular** p.265  
**Ramón** p.288  
**Silla Belloch** p.290

**Wally Cesta** p.276  
**Wally Cestita** p.278



These are lamps and furniture suitable for both indoor and outdoor use, whether on porches, terraces or in the garden.

All lamps in this group feature at least IP54 protection, preventing the entrance of dust and shielding them against any stream of water coming from any direction.

Aquí se encuentran aquellas lámparas y muebles que pueden usarse indistintamente en espacios de interior o en el exterior, ya sea en porches, terrazas o jardines.

Todas las lámparas de este grupo tienen como mínimo una protección IP54, que las defiende contra el ingreso de polvo o contra una ducha de agua desde cualquier dirección.













# Authors Autores

Antoni Arola  
*Tarragona, 1960*

EN Antoni Arola was awarded the Spanish National Design Prize in 2003, and he is recognised as one of the most outstanding members of Spanish design. His common-sense approach has allowed him to create a range of brilliant designs, from a perfume bottle or a lamp, to large scale interior design projects. Arola finds both symbolism and particular a way of understanding the universe through foreign cultures, such as African ones, which he incorporates into his work and his daily life. His works also show his sculptural savoir-faire, his love for drawing and his interest for contemporary art.

ES Antoni Arola, Premio Nacional de Diseño 2003, es un destacado miembro del panorama actual del diseño en España. Su sentido común le ha permitido abordar con brillantez tanto un frasco de perfume o una lámpara como importantes proyectos de interiorismo. Arola encuentra un simbolismo y una sugerente manera de entender la vida y sus espacios en las culturas más ajenas, como las africanas, que incorpora a su trabajo y a su vida cotidiana. En su mirada se aprecia su faceta de escultor, su afición por el dibujo y su interés por el arte contemporáneo.

Spain's National Design Award 2003

Book | Libro *Ten light years Diez años luz*, Antoni Arola

Book/Shop  
*California, 2011*

EN Book/Shop is a design-minded, multi-disciplinary store about books and reading. Founded in Oakland (California) by Erik Heywood, the brand has contributed during the last decade to reframing what a bookstore can be by means of rare books, as well as book-related furniture and art. In short, a way of life surrounding the act of reading.

ES Book/Shop es una tienda sobre libros y lectura, multi-disciplinar y con vocación de diseño. Fundada en Oakland, California, por Erik Heywood la marca ha contribuido durante la última década a reformular lo que puede ser una librería mediante libros raros, mobiliario para libros o arte vinculado a libros. En definitiva, una manera de vivir alrededor de la lectura.

Ramón Bigas  
*Barcelona, 1941*

EN Ramón Bigas is a prime example of the multidisciplinary creative who, based on radical principles, ventures into the world of every day, monumental design. Some of his most important works include the Spanish high-speed train and flame holder for the Barcelona '92 Olympic Games. Bigas has also developed projects in the fields of industrial

design, interior design, graphic design, as well as works in temporary exhibitions. From 1995 to 2001, Bigas was president of the FAD (Fostering Arts and Design).

ES Ramón Bigas es un ejemplo del creativo pluridisciplinar que partiendo de principios radicales se adentra en el mundo del diseño cotidiano y monumental. Entre sus obras destacan el tren de alta velocidad español y el pebetero para la llama olímpica de los Juegos de Barcelona '92. Ha realizado proyectos de diseño industrial, de interiores, gráficos y exposiciones efímeras. De 1995 a 2001 fue presidente del FAD.

Federico Correa  
*Barcelona, 1924–2020*

EN Since the 1960s, architect duo Federico Correa and Alfonso Milá have been amongst the most successful in Spanish design and architecture. Their work is inspired by the architectural heritage of the Modern Movement.

ES El equipo profesional formado por Alfonso Milá y Federico Correa, en activo desde los años sesenta, constituye uno de los tandems españoles más fructíferos del diseño y la arquitectura. Su obra es una interpretación de la herencia arquitectónica del Movimiento Moderno.

Anthony Dickens  
*Dorset (London), 1975*

EN After founding his first studio in 1998, Anthony Dickens founded Studio Make Believe in 2015, designing objects that express simple narratives and reimagine the everyday things that surround us. He creates objects that solve problems for some of the world's leading brands including Ben & Jerry's, Jose Cuervo, Finlandia, AB Inbev, Red Bull and Pernod Ricard.

ES Tras constituir su primer estudio en 1998, fundó Studio Make Believe en 2015, desde donde aparecen diseños que expresan narrativas simples y repensan las cosas cotidianas que nos rodean. Es creador de objetos que dan respuesta a las necesidades de algunas de las principales marcas mundiales, como Ben and Jerry's, Red Bull o Absolut.

Lluís Dilmé  
*Salt (Girona), 1960*

EN This Catalan architect has developed various projects, notably the restoration of several theatres together with Ignasi de Solà-Morales and Xavier Fabré; including the Gran Teatre del Liceu together with Eulàlia Serra, for which they received the Premio Nacional de la Generalitat prize, in the Cultural Heritage category.

ES Este arquitecto catalán ha desarrollado numerosos proyectos, entre los que destacan la rehabilitación de diversos teatros junto a Ignasi de Solà-Morales y Xavier Fabré, incluida la del teatro del Liceo de Barcelona junto con Eulàlia Serra, por la que recibieron el Premio Nacional de la Generalitat en la categoría de Patrimonio.

Xavier Fabré  
*Barcelona, 1959*

EN Architects Xavier Fabré and Lluís Dilmé began their professional careers in the Fabré & Dilmé studio, where they have carried out architecture projects for various public and private spaces. Fabré collaborated with Solà-Morales and Eulàlia Serra in theatre projects such as the reconstruction of the Gran Teatre del Liceu in Barcelona.

ES Los arquitectos Xavier Fabré y Lluís Dilmé inician en 1988 su trayectoria profesional en el estudio Fabré & Dilmé, donde llevan a término proyectos de arquitectura para múltiples espacios públicos y privados. Colaboró con Solà-Morales y Eulàlia Serra en proyectos teatrales tales como la reconstrucción del Gran Teatre del Liceo de Barcelona.

Mariano Ferrer  
*Barcelona, 1945*

EN Mariano Ferrer studied design at Eina University and went on to work as a designer in several companies; he also contributed to the creation of Mobles 114, a Barcelona-based company that edits contemporary furniture. Since 1981, he has established his own studio and works as an independent designer.

ES Mariano Ferrer estudió diseño en la escuela Eina para ejercer luego como diseñador en varias empresas, hasta participar en la constitución de Mobles 114, editora barcelonesa de mobiliario contemporáneo. Desde 1981 estableció su propio estudio y trabaja como diseñador independiente.

Ferran Freixa  
*Lleida, 1922–2008*

EN In 1961, Ferran Freixa won the Gold Delta Award for a lamp he designed in the Nagoya series, and successively he was awarded the Silver Delta in 1962. In 1967, he joined the ADI-FAD (Association of Industrial Design of Fostering Arts and Design) as a design partner. In the 1980s, together with Antoni de Moragas Gallissá, he worked on restoring several monuments that had been dismantled at the end of the Civil War. In 1997, he founded Produccions Estudi Freixa under which he designed, and won another Silver Delta Award the same year.

ES Socio de ADI-FAD desde 1967, ganó en 1961 el primer Delta de Oro por una lámpara de la serie Nagoya y en 1962 un Delta de Plata. En los años 80 intentó recuperar varios monumentos desmontados al final de la Guerra Civil, empeño en el que colaboró con Antoni de Moragas Gallissá. En 1997 fundó Produccions Estudi Freixa bajo cuya denominación diseñó y obtuvo otro Delta de Plata en 1997.

Jordi Garcés  
*Barcelona, 1945*

EN Jordi Garcés met Enric Sòria at Oriol Bohigas studio, where the two laid the groundwork of rationalism in Spain and worked together to design numerous civic projects for the city of Barcelona. These include the Vall d'Hebrón Sports Centre project (1991), for which they won the FAD architecture award, and the Rubió i Balaguer Agora at Pompeu Fabra University. Their most recent work is the extension of the Picasso Museum in 2010. Jordi Garcés also taught at renowned schools in Barcelona (such as ETSAB or EINA) and abroad.

ES Sentando las bases del racionalismo en España, Enric Sòria fue parte fundamental en el despacho de Oriol Bohigas, donde se asoció con Jordi Garcés en el diseño de numerosos proyectos cívicos para la ciudad de Barcelona. Entre ellos se encuentra el Palacio de Deportes del Valle de Hebrón (1991), por el que ganaron el premio del FAD de arquitectura y el Ágora Rubió i Balaguer de la Universidad Pompeu Fabra. Su obra más reciente es la ampliación del museo Picasso en 2010. Jordi Garcés también impartió clases en reconocidas escuelas de Barcelona como la ETSAB o EINA y en el exterior.

Ignazio Gardella  
*Milano, 1905–1999*

EN A member of the third generation of the Italian Modern Movement (and considered one of its greatest exponents), Gardella worked on projects for Olivetti, Alfa Romeo, and the new head office of the Genoa Faculty of Architecture. He was highly critical of his own work, reflecting and writing about his desire to eschew the limits of Rationalism.

ES Miembro de la tercera generación del Movimiento Moderno italiano y considerado como uno de sus máximos exponentes, Gardella trabajó en proyectos para Olivetti, Alfa Romeo o la nueva sede de la Facultad de Arquitectura de Génova. Fue un gran crítico de su propio trabajo, reflexionando y escribiendo sobre su deseo de liberarse de los límites del racionalismo.

Robert Heritage  
*Birmingham, 1927*

EN British designer Robert Heritage was commissioned to carry out the furniture design project for the Queen Elizabeth II Ocean liner in 1968, together with Ernest Race. He is the most awarded designer by the Design Council. In 1953, he founded his own studio where he designed furniture and lamps. Furthermore, he was a furniture design professor at the Royal College of Art in London.

ES Robert Heritage, el diseñador británico más premiado por el Design Council, diseñó el mobiliario del trasatlántico Queen Elizabeth II en 1968 junto a Ernest Race. En 1953 fundó su propio estudio donde diseñó muebles y lámparas. También ha sido profesor de diseño de mobiliario en el Royal College of Art, en Londres.

Industrial Facility  
*London, 2002*

EN London-based studio Industrial Facility was co-founded in 2002 by designers Sam Hecht and Kim Colin. Their approach reflects both a careful consideration of form and a unique understanding of contemporary living, creating beauty from utility in the products, furniture and displays they design.

ES El estudio con sede en Londres, Industrial Facility, fue cofundado en 2002 por los diseñadores Sam Hecht y Kim Colin. Su enfoque refleja tanto una cuidadosa consideración de la forma como una comprensión única de la vida contemporánea, creando belleza a partir de la utilidad en los productos, muebles y exposiciones que diseñan.

Àngel Jové  
*Lleida, 1940*

EN Àngel Jové is an artist who demonstrated a freedom of action, unconventional in the world of design, to which he was initiated by Santiago Roqueta. He is considered one of the greatest pioneers of the Conceptual Art movement in Spain, in addition to being a leading protagonist in the world of cinema and television.

ES Àngel Jové es un artista que ha demostrado una libertad de acción poco común en el mundo del diseño, donde entró de la mano de Santiago Roqueta. Se le considera uno de los pioneros más representativos del arte conceptual en España, además de ser protagonista en el mundo del cine y la televisión.

Lagranja Design  
*Barcelona, 2002*

EN Gerard Sanmartí and Gabriele Schiavon founded Lagranja Design, on Barcelona's La granja street, in 2002. Lagranja Design is a multidisciplinary studio that creates objects and spaces by putting users at the heart of the design process. The studio's activities combine industrial design, exhibition installation, interior and housing design.

ES Gerard Sanmartí y Gabriele Schiavon fundaron Lagranja Design, en la Calle La granja de Barcelona, en 2002. Es un estudio multidisciplinar que, en su esfuerzo por diseñar tanto objetos como espacios, procura poner el acento en las personas que serán usuarios. Se compagina el diseño industrial, el montaje de exposiciones, el interiorismo comercial y el diseño de viviendas.

Josep Maria Massana  
*Barcelona, 1947*

EN Pioneers of industrial design, Massana and Tremoleda stand out for their technological and functional designs. Together with Mariano Ferrer they founded the company Mobles 114. His professional career was recognised in 2001 when his company received the National Design Award. Since the founding of Mobles 144, the team has focused on designing functional objects that are cost-effective, steering away from eccentric design for its own sake.

ES Pioneros del diseño industrial, Massana y Tremoleda destacan por sus diseños tecnológicos y funcionales. Fundadores ambos, junto a Mariano Ferrer, de la ejemplar Mobles 114, su trayectoria profesional se vio reconocida en 2001 cuando su empresa recibió el Premio Nacional de Diseño. Desde Mobles 114, defendieron siempre la funcionalidad y economía de sus objetos antes que la excentricidad formal.

Spain's National Design Award 2001

Alfonso Milá  
*Barcelona, 1924–2009*

EN Since the 1960s, architect duo Federico Correa and Alfonso Milá have been amongst the most successful in Spanish design and architecture. Their work is inspired by the architectural heritage of the Modern Movement.

ES El equipo formado por Alfonso Milá y Federico Correa, en activo desde los años sesenta, constituye uno de los tandems españoles más fructíferos de la arquitectura y el diseño españoles. Su obra es una interpretación de la herencia arquitectónica del Movimiento Moderno.

Gonzalo Milá  
*Barcelona, 1967*

EN After sharing a first studio with a friend, Gonzalo Milá founded Milá Diseño, together with Miguel and Micaela Milá, his father and sister. He designed the Rama street lights, edited by Santa & Cole / Ubidermis, which was awarded the Silver Delta in 2001. From that year on, he has had his own studio, where he practises rigorous essentialism and designs in a humane way, concerned about utility.

ES Tras un primer estudio compartido con un amigo, funda el estudio Milá Diseño, junto a Miguel y Micaela Milá, su padre y su hermana. Es diseñador de la farola Rama, editada por Santa & Cole / Urbidermis, premio Delta de Plata 2001. Desde ese mismo año tiene su propio estudio personal, donde ejerce su esencialismo riguroso y su forma humana de proyectar, preocupada por la importancia de la utilidad.

Miguel Milá  
*Barcelona, 1931*

EN Miguel Milá, an interior designer, inventor and bricoleur, and a pioneer in his field in Spain, began working in the 1950s. With objects, resources and raw materials hard to come by at that time, Milá started designing his own furniture and lamps and soon set up his own company, Tramo (from the Spanish Tra-bajos Mo-lestos, 'Annoying Jobs'). Many of his pieces have become true contemporary classics. In 2016, the Spanish Ministry of Education and Culture in Spain awarded him the Gold Medal for Merit in Fine Arts. He has won numerous ADI awards (Barcelona), the first Spanish National Design Award (tied with André Ricard), and the ADI Compasso d'Oro for Lifetime Achievements.

ES Miguel Milá, diseñador pre-industrial e interiorista, inventor y bricoleur, inició su carrera en los años 50 siendo uno de los pioneros de la disciplina en España. Ante la escasez de objetos, medios y materias primas de la época, empezó a diseñar sus propios muebles y lámparas, que no tardó en producir a través de su empresa Tramo (Tra-bajos Mo-lestos), permaneciendo como verdaderos clásicos contemporáneos hasta la actualidad. En 2016, el Ministerio de Educación y Cultura le concedió la Medalla de Oro al Mérito en las Bellas Artes. Tiene muchos premios ADI (Barcelona), el primer Premio Nacional de Diseño (ex aequo con André Ricard) y ha merecido el Compasso d'Oro de ADI (Milán) a su carrera.

Spain's National Design Award 1987 Compasso D'Oro 2008

Book / Libro Miguel Milá – José Corredor Matheos

Jordi Miralbell  
*Barcelona, 1953–2015*

EN Jordi Miralbell conceived design as the art of solving the utilitarian through objects that possess a sense of warmth and appeal. He would effortlessly improve anything he touched. Miralbell and Mariona Raventós formed a pair of design artisans and created beautiful pieces of lighting and furniture. For over 15 years, they collaborated with Santa & Cole as authors, editors, and partners. Jordi created the volumes, proportions, structures, and mechanical functions of what the duo designed together.

ES Jordi Miralbell concebía el diseño como el arte de resolver lo utilitario mediante objetos deseables, dotados de calor humano. Jordi mejoraba con naturalidad cuanto tenía a la mano. Mariona Raventós y él constituyeron una pareja de artesanos del diseño, autores de estupendas piezas de iluminación y mobiliario. Durante más de quince años Jordi y Mariona compartieron con nosotros la aventura de Santa & Cole, siendo autores, editores y socios. En este tándem creativo Jordi aportaba el volumen, la proporción, la estructura y el funcionamiento mecánico de cuanto diseñaron juntos.

Marre Moerel  
*Breda, 1966*

EN Moerel studied furniture design at the Royal College of Art in London. Subsequently, she has combined her career as a designer with teaching at schools such as Parsons School of Design as well as organising design exhibitions in world capitals. She currently lives and works in Madrid.

ES Moerel estudió diseño de mobiliario en el Royal College of Art de Londres. Posteriormente, ha compaginado su carrera como diseñadora con su faceta de profesora en escuelas como la Parsons School of Design así como en la organización de exposiciones de diseño en capitales mundiales. Actualmente, vive y trabaja en Madrid.

Antoni de Moragas Gallissà  
*Barcelona, 1913–1985*

EN Antoni de Moragas Gallissà was one of the main instigators of the architectural renewal in post-war Spain. The pieces of furniture he designed have become great classics. Moragas accepted the fundamentals of Rationalism while creating elements of comfort that reconcile form and use.

ES Antoni de Moragas Gallissà fue uno de los principales impulsores de la renovación arquitectónica en los años de la posguerra española. Sus piezas de mobiliario se han convertido en grandes clásicos del diseño. Moragas aceptó las bases del Racionalismo, pero les aportó un organicismo que daba calidez a la relación entre la forma y el uso.

Book / Libro Antoni Moragas – Santiago Roqueta

Gabriel Ordeig Cole  
*London, 1954–1994*

EN Gabriel Ordeig Cole founded Santa & Cole in 1985, together with Javier Nieto Santa and Nina Masó. He is responsible for recovering objects that have since been considered Spanish design classics. His training in art, coupled with his Anglo-Saxon background and his Mediterranean temperament, made him a remarkable designer with an extraordinary gift: his command of light. A talent he applied both in the creation of lamps and ambience that transmit emotion.

ES Gabriel Ordeig Cole fundó Santa & Cole en 1985, junto a Javier Nieto Santa y a Nina Masó. A él se le debe la recuperación de algunos objetos ahora considerados clásicos del diseño español. Con una formación en Arte, con un origen anglosajón y un temperamento mediterráneo, Gabriel fue un diseñador singular, con un don especial: el dominio de la luz. Un don que utilizó tanto en la creación de lámparas como en la generación de atmósferas capaces de transmitir emociones.

Book / Libro Gabriel Ordeig Cole – Borja Folch / Rosa Serra

Mariona Raventós  
*Barcelona, 1955*

EN Jordi Miralbell and Mariona Raventós were a pair of design artisans, and created beautiful pieces of lighting and furniture. For over 15 years, they collaborated with Santa & Cole as authors, editors and partners. Mariona brought the expression of materials, textures and colours to their designs.

ES Mariona Raventós y Jordi Miralbell constituyeron una pareja de artesanos del diseño, autores de estupendas piezas de iluminación y mobiliario. Durante más de quince años Mariona y Jordi compartieron con nosotros la aventura de Santa & Cole, siendo autores, editores y socios. En este tándem creativo Mariona aportaba la expresión de los materiales, las texturas y el color.

Carles Riart  
*Barcelona, 1944*

EN In his pursuit of making durable objects, Carles Riart aspired to become a craftsman of design. Riart, the first author to be edited by Santa & Cole in 1985, is a unique case in Spanish design, due to his peculiar interpretation of tradition and his introspective attitude. In 2011, he received the National Design Award in recognition of his career.

ES Carles Riart se ha preocupado por la perdurabilidad de sus piezas, buscando ser un artesano del diseño. Riart, el primer autor editado por Santa & Cole en 1985, es un



caso atípico en el panorama del diseño español por su particular interpretación de la tradición y por su actitud introspectiva. En 2011 recibió el Premio Nacional de Diseño como reconocimiento a su carrera.

Spain's National Design Award 2011

Book / Libro Carles Riart - Esperança Rabat

André Ricard  
*Barcelona, 1929*

EN A pioneer and leading figure of industrial design in Spain, André Ricard has been instrumental in developing the discipline on both a social and business level. He has served as Chairman of the ADI- FAD (Association of Industrial Design of Fostering Arts and Design) and Founding Chairman of the ADP (Association of Professional Designers) amongst other important institutional positions.

ES Reconocido pionero y embajador del diseño industrial en España, André Ricard ha contribuido decisivamente al desarrollo social y empresarial de esta disciplina. Ha sido Presidente de ADI-FAD (Agrupación de Diseño del FAD) y Presidente fundador de la ADP (Asociación de Diseñadores Profesionales) entre otros importantes cargos institucionales.

Spain's National Design Award 1987

Book / Libro André Ricard, un silencioso combate - Norberto Chaves

Germán Rodríguez Arias  
*Barcelona, 1902–1987*

EN Germán Rodríguez Arias was one of the founders of the architectural movement GATCPAC (Group of Catalan Architects and Technicians for the Progress of Contemporary Architecture), that emerged in Catalonia in the 1930s. Designer and interior architect, he brought to life the concepts of economy, efficiency, functionality and beauty, as a pioneer and standard bearer of Rationalism in Spain. Arias went into exile in Chile in 1939, where he was commissioned the reform Pablo Neruda's house in Isla Negra. He returned to Ibiza to spend the last years of his life.

ES Germán Rodríguez Arias fue socio fundador del movimiento arquitectónico GATPAC, surgido en Cataluña en los 30. Diseñador e interiorista, materializó los conceptos de economía, eficacia, funcionalidad y belleza, siendo el introductor y defensor del racionalismo en España. Se exilió en Chile en 1939, donde se encargó de la reforma de la casa de Pablo Neruda en Isla Negra. Volvió a Ibiza para pasar los últimos años de su vida.

Santiago Roqueta  
*Barcelona, 1944–2005*

EN With a doctorate in architecture and as a drawing professor and director of the ETSAB (Barcelona School of Architecture), industrial designer, interior designer and artist, Roqueta was a prominent figure in pioneering the concept of good design in Barcelona. He founded Snarck Design, a furniture editing company that would be integrated by Santa & Cole in the late '80s. During the democratic transition, he began to design unique venues with a desire to revisit the Barcelona of an earlier time, leaving behind decades of sadness. Roqueta was the instigator of the co-editing project between Santa & Cole and ETSAB, to publish the work of the pioneering masters of Spanish design.

ES Doctor en Arquitectura, catedrático de Dibujo y director de la ETSAB (Escuela Técnica Superior de Arquitectura de Barcelona), diseñador industrial, interiorista y artista, fue una figura crucial para el arraigo del concepto de buen diseño en Barcelona. Creador de la editora de muebles Snark Design, que se integraría en Santa & Cole a fines de los 80, durante la transición democrática empezó a diseñar locales singulares con la voluntad de reinterpretar la Barcelona de entonces, que estaba dejando atrás décadas de tristeza. Roqueta fue motor del proyecto coeditorial de libros entre Santa & Cole y la ETSAB que difundiese la obra de los maestros pioneros del diseño español.

Jaume Sans  
*Sitges (Barcelona), 1914–1987*

EN Jaume Sans belonged to the Catalan generation of surrealists of the '30s. His paintings and sculptures contributed to spread the avant-garde movement in Catalonia, through the prominent exhibitions of his era. Sans also explored the design of furniture and objects for his personal use, which is how the remarkable Pie de Saló or Peana Molina lamps were created and later, edited by Santa & Cole.

ES Jaume Sans formó parte de la generación de surrealistas catalanes de los años 30. Su pintura y escultura contribuyeron a divulgar la vanguardia a través de exposiciones destacadas en su época. Sans visitó también la creación en el diseño de mobiliario y objetos para su uso personal, con resultados como la lámpara Pie de Saló o la Peana Molina, editadas por Santa & Cole.

Eulàlia Serra  
*Barcelona, 1943*

EN Eulàlia Serra is an interior architect who pursued her studies at the Parsons School of Design and Columbia University. She has developed important projects in Barcelona such as the restoration of the Gran Teatre del Liceu and the Palacio de Pedralbes. She was vice-chair of the FAD (Fostering Arts and Design) between 1995 and 2001. Serra is also an expert in applied arts and a curator.

ES Arquitecta de interiores con estudios en Parsons School y Columbia University, ha desarrollado importantes proyectos en Barcelona como la rehabilitación del Gran Teatro del Liceo y del Palacio de Pedralbes. Entre 1995 y 2001, fue vicepresidenta del FAD. Serra es también experta en artes aplicadas y comisaria de exposiciones.

Ignasi de Solà-Morales  
*Barcelona, 1942–2001*

EN Ignasi de Solà-Morales was a respected architect and university professor, author of important projects such as the reconstruction of the German pavilion by Mies van der Rohe Pavilion for the 1929 International Exposition in Barcelona; and the expansion and reconstruction of the Gran Teatre del Liceu, for which he received the Premio Nacional de la Generalitat prize, in the Cultural Heritage category. Solà-Morales has made a momentous contribution to the history, theory and criticism of architecture.

ES Ignasi de Solà-Morales fue un respetado arquitecto y profesor universitario, autor de importantes proyectos como la reconstrucción del pabellón de Alemania de Mies van der Rohe para la Exposición Universal de Barcelona (1929) y el proyecto de ampliación y reconstrucción el Gran Teatro Liceo, con el que recibió el Premio Nacional de la Generalitat en la categoría de Patrimonio. Su aportación al campo de la historia, la teoría y la crítica de la arquitectura ha sido trascendente.

Enric Sòria  
*Barcelona, 1937*

EN Laying the foundations of rationalism in Spain, Enric Sòria was a core member of Oriol Bohigas studio, where he designed numerous civic projects for the city of Barcelona. These include the Vall d'Hebrón Sports Centre project (1991), for which he won the FAD prize for architecture, and the conversion of the Born market into a cultural centre in 2014. Enric Sòria also taught at renowned schools in Barcelona such as ETSAB and ELISAVA.

ES Sentando las bases del racionalismo en España, Enric Sòria fue parte fundamental en el despacho de Oriol Bohi-

gas, donde diseñó numerosos proyectos cívicos para la ciudad de Barcelona. Entre ellos se encuentra el Palacio de Deportes del Valle de Hebrón (1991), por el que ganó el premio del FAD de arquitectura y la rehabilitación del mercado del Born en 2014 para convertirlo en un centro cultural. Enric Sòria también impartió clases en reconocidas escuelas de Barcelona como la ETSAB o ELISAVA.

Ilmari Tapiovaara  
*Hämeenlinna, 1914–1999*

EN Tapiovaara was a designer, interior architect and professor, who promoted the new design that emerged after World War II. Best known for his furniture and interior designs, his work explored multiplicity: he created many versions of each important piece. His practices at Le Corbusier studio, and his close relationship with nature made him an explorer of new design, which had ceased to be a cultural luxury as it spread through the whole of society.

ES Tapiovaara fue un diseñador, interiorista y docente, que impulsó el nuevo diseño surgido tras la II Guerra Mundial. Tapiovaara, principalmente conocido por sus muebles e interiores, exploraba su obra a través de la multiplicidad: de cada pieza importante creaba numerosas versiones. Sus prácticas en el estudio de Le Corbusier y su estrecho contacto con la naturaleza hicieron de él un explorador del nuevo diseño, que había dejado de ser un lujo cultural para extenderse al conjunto de la sociedad.

Book / Libro Ilmari Tapiovaara – Pekka Korvenma

Josep Torres Clavé  
*Barcelona, 1906–1939*

EN An architect, designer, town planner and revolutionary, Josep Torres Clavé was one of the most outstanding figures of the Spanish artistic avant-garde of the '30s. He introduced the Modern Movement in Spain and was the author of iconic works of Modernism. In 1929, he became a founding member of the GATCPAC (Group of Catalan Architects and Technicians for the Progress of Contemporary Architecture) in Catalonia, which would lead to the constitution of the Spanish GATEPAC. More than 60 years after his passing, several of his designs continue to be produced.

ES Arquitecto, diseñador, urbanista y revolucionario, fue uno de los más destacados miembros de las vanguardias artísticas españolas de los años 30. Introdujo el Movimiento Moderno en España y fue autor de obras emblemáticas de la modernidad. En 1929 fue miembro fundador del GATCPAC en Cataluña, que daría lugar a la constitución del GATEPAC, de ámbito español. Más de 60 años después de su muerte se siguen produciendo varios de sus diseños.

Josep Maria Tremoleda  
*Barcelona, 1946*

EN For decades, pioneers of industrial design Massana and Tremoleda have formed a duo renowned for creating sensible and functional designs. Together with Mariano Ferrer they founded the company Mobles 114. Tremoleda was also the first president of RED, the most important business association of Spanish design in Spain, and president of ADI-FAD (Association of Industrial Design of Fostering Arts and Design), from 1989 to 1990. His career was recognised in 2001 when Mobles 114 received the Spanish National Design Award.

ES Pioneros del diseño industrial, Massana y Tremoleda han formado durante décadas un tándem reconocible por sus diseños sensatos y útiles. Fundadores ambos, junto a Mariano Ferrer, de la ejemplar Mobles 114. Tremoleda fue también el primer presidente de RED (Reunión de Empresas de Diseño), la asociación empresarial interesada por el diseño más importante de España, y presidente del ADI-FAD (1989-1990). Su trayectoria se vió reconocida en 2001 cuando Mobles 114 recibió el Premio Nacional de Diseño.

Spain's National Design Award 2001

Roger Webb  
*Nairobi, 1949*

EN Roger Webb is a British architect and founding partner and director of Webb Associates, a studio specialising in the design of office products and furniture. Born in Kenya, he worked for seven years with Professor Robert Heritage on a variety of projects for prominent organisations.

ES Roger Webb es un arquitecto británico y socio fundador y director del estudio Webb Associates, especializado en el diseño de producto para oficina y mobiliario. Nacido en Kenia, trabajó durante siete años junto al profesor Robert Heritage en proyectos para distintas entidades de gran relevancia.

Find more information and the latest updates, as well as the possibilities of adaptation to your projects on our website.

Encuentra más datos y últimas actualizaciones, así como las posibilidades de adaptación a vuestros proyectos en nuestra web.

[santacole.com](http://santacole.com)

Table Lamps Sobremesa	330 Americana	333 Cesta Exterior	336 Lámina Dorada	
	330 Asa	333 Cestita Alubat	336 Maija	
	330 Babel	333 Cesta Metálica	336 Moragas	
	331 Básica	334 Cestita Metálica	337 Sin	
	331 Básica Mínima	334 Diana	337 Sylvestrina	
	331 Básica Mínima Batería	334 Duo	337 Tatu	
	332 Cesta	335 FAD	338 TMD	
	332 Cestita	335 Gira	338 Trípode	
	332 Cestita Batería	335 Lámina	338 Zeleste	
	<hr/>			
Floor lamps Pie	339 Americana	340 GATCPAC	342 Tatu Alta	
	339 Diana	341 Lámina	343 TMC	
	339 Dórica	341 Lámina Dorada	343 TMM	
	340 FAD	341 Maija	343 TMD	
	340 Fontana Alta	342 Pie de Salón	344 Trípode	
<hr/>				
Pendant Lamps Suspensión	345 Arne Domus	355 Sísí Cónicas Planas	365 M68	
	345 Arne S Domus	356 Sísí Cónicas Largas	365 Maija	
	346 Bijou	356 Sísí Cilíndricas	366 Moaré	
	347 Cirio Simple	357 Sísí Cónicas	367 Moaré Liviana	
	347 Cirio Múltiple	358 GT5 / GT6	367 Nagoya	
	348 Cirio Cascada	358 GT7	368 Nimba	
	349 Cirio Circular	359 GT1000 / GT1500	369 Sexta	
	350 Círio Lineal	360 HeadHat Bowl	370 Sistema Fonda	
	351 Círio Chandelier	361 HeadHat Plate	371 Sistema Gran Fonda	
	352 Estadio	361 La Colilla	372 Tekiø Vertical	
	353 Línea Estadio	362 Lámina	372 Tekiø Horizontal	
	354 Fontana	363 Lámina Dorada	373 Tekiø Circular	
	354 Globo Cesta	364 Liceo	373 Tekiø Oval	
	354 Globo Cestita	364 M64	374 Vaso	
	<hr/>			
	Wall Lamps Appliques	375 Americana	377 Disco	380 Sylvestrina
375 Amigo		377 Estadio	380 TMM	
375 BC1		378 Estadio Singular	381 TMM Metálico	
376 BC2		378 Lámina	381 Wally Cesta	
376 BC3		379 Lámina Dorada	381 Wally Cestita	
376 Cirio		379 Petit Tatu		
377 Comodín		379 Singular		
<hr/>				
Outdoor Living Exterior	375 Amigo	333 Cestita Alubat	381 Wally Cesta	
	345 Arne Domus	378 Estadio Singular	381 Wally Cestita	
	345 Arne S Domus	384 Ramón		
	333 Cesta Exterior	385 Silla Belloch		
<hr/>				
Furniture and Accessories Mobiliario y Accesorios	382 Cadaqués	385 Silla Belloch	387 Oakland	
	383 Digamma	385 Mesa Belloch	387 Peana Molina	
	383 Ibiza	386 Diana	387 Silo	
	384 Moragas	386 Subeybaja	387 Vita Balanza	
	384 Ramón	386 Escribano		

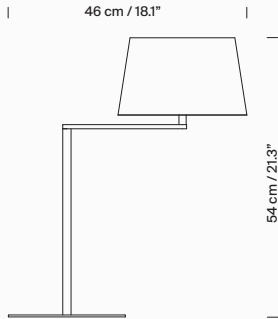

**Metallic structure** ● Satin nickel

**Lampshade** ○ White linen

**Others** Rotating arm

**LED bulb** 4,5 W / E27 - E26  
Included (CE market)

**Estructura metálica** ● Níquel satinado

**Pantalla** ○ Lino Blanco

**Otros** Brazo rotatorio

**Bombilla LED** 4,5 W / E27 - E26  
Incluida (mercado CE)

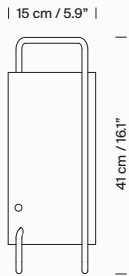

**Metallic structure** ○ White matte  
● Black matte

**Lampshade** White opal methacrylate

**Others** Switch incorporated into the luminaire

**LED bulb** 4,5 W / E27 - E26  
Included (CE market)

**Estructura metálica** ○ Blanco mate  
● Negro mate

**Pantalla** Metacrilato blanco opal

**Otros** Interruptor integrado en la luminaria

**Bombilla LED** 4,5 W / E27 - E26  
Incluida (mercado CE)

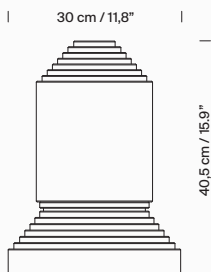

**Material** Alabaster

**Weight** 12,6 Kg / 27,8 lb

**Regulation** Dimmer included

**LED bulb** 12 W / E27 - E26  
Included (CE market)

**Material** Alabastro

**Peso** 12,6 Kg / 27,8 lb

**Regulación** Incluye dimmer

**Bombilla LED** 12 W / E27 - E26  
Incluida (mercado CE)

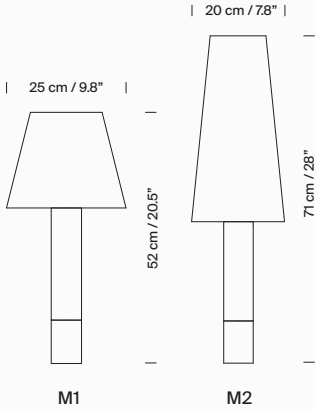

Structure	Birch wood
Lampshade M1	<ul style="list-style-type: none"> <li>● Stitched beige parchment</li> <li>○ Natural ribbon</li> <li>● Red-amber ribbon</li> <li>● Black ribbon</li> <li>● Tile Raw Color ribbon</li> <li>● Mustard Raw Color ribbon</li> <li>● Green Raw Color ribbon</li> <li>○ White linen</li> </ul>
Lampshade M2	<ul style="list-style-type: none"> <li>● Stitched beige parchment</li> </ul>
Base	<ul style="list-style-type: none"> <li>● Bronze</li> <li>● Nickel</li> </ul>
Regulation	Dimmer included
LED bulb	12 W / E27 - E26 Included (CE market)

Estructura	Madera de abedul
Pantalla M1	<ul style="list-style-type: none"> <li>● Cartulina beige cosida</li> <li>○ Cinta en crudo</li> <li>● Cinta rojo-ámbar</li> <li>● Cinta negra</li> <li>● Cinta teja Raw Color</li> <li>● Cinta mostaza Raw Color</li> <li>● Cinta verde Raw Color</li> <li>○ Lino blanco</li> </ul>
Pantalla M2	<ul style="list-style-type: none"> <li>● Cartulina beige cosida</li> </ul>
Base	<ul style="list-style-type: none"> <li>● Bronze</li> <li>● Níquel</li> </ul>
Regulación	Incluye dimmer
Bombilla LED	12 W / E27 - E26 Incluida (mercado CE)

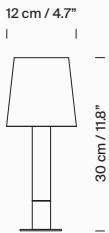

Structure	Birch wood
Option A Lampshade Base	<ul style="list-style-type: none"> <li>● Stitched beige parchment</li> <li>● Bronze</li> </ul>
Option B Lampshade Base	<ul style="list-style-type: none"> <li>○ Natural ribbon</li> <li>● Nickel</li> </ul>
LED bulb	6,5 W / E14 - E12 Included (CE market)

Estructura	Madera de abedul
Opción A Pantalla Base	<ul style="list-style-type: none"> <li>● Cartulina beige cosida</li> <li>● Bronze</li> </ul>
Opción B Pantalla Base	<ul style="list-style-type: none"> <li>○ Cinta en crudo</li> <li>● Níquel</li> </ul>
Bombilla LED	6,5 W / E14 - E12 Incluida (mercado CE)

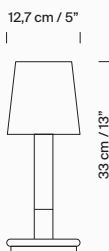

Structure	Birch wood
Lampshade	<ul style="list-style-type: none"> <li>● Stitched beige parchment</li> <li>○ Natural ribbon</li> </ul>
Base	<ul style="list-style-type: none"> <li>● Bronze</li> </ul>
Charge	Lithium battery. Includes contact charger. Battery charging time: 5h. Power Range: 7h on high power and 14h on minimum power
Regulation	Switch incorporated into the luminaire with 2 levels of intensity
LED bulb	1 W S&C DC Included

Estructura	Madera de abedul
Pantalla	<ul style="list-style-type: none"> <li>● Cartulina beige cosida</li> <li>○ Cinta en crudo</li> </ul>
Base	<ul style="list-style-type: none"> <li>● Bronze</li> </ul>
Carga	Batería de litio. Incluye cargador por contacto. Tiempo de carga: 5h. Autonomía: 7h a intensidad máxima y 14h a intensidad mínima
Regulación	Interruptor integrado en la luminaria con 2 niveles de intensidad
Bombilla LED	1 W S&C DC Incluida

Cesta p.50

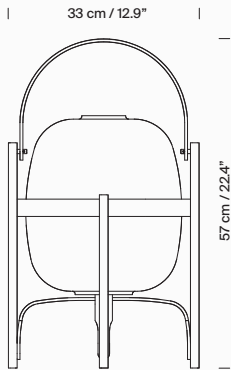

Structure	Cherry Wood	Estructura	Madera de cerezo
Lampshade	White opal glass	Pantalla	Vidrio blanco opal
Regulation	Dimmer included	Regulación	Incluye dimmer
LED bulb	12 W / E27 - E26 Included (CE market)	Bombilla LED	12 W / E27 - E26 Incluida (mercado CE)

Cestita p.53

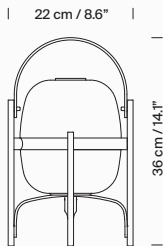

Structure	Cherry wood	Estructura	Madera de cerezo
Lampshade	White opal polyethylene White opal glass	Pantalla	Polietileno blanco opal Vidrio blanco opal
LED bulb	4,5 W / E27 - E26 Included (CE market)	Bombilla LED	4,5 W / E27 - E26 Included (mercado CE)
Maximum bulb diameter:	60 mm / 2.36"	Diámetro máximo de bombilla:	60 mm / 2.36"

Cestita Batería p.54

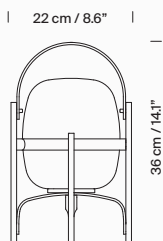

Structure	Cherry wood	Estructura	Madera de cerezo
Lampshade	White opal polyethylene White opal glass	Pantalla	Polietileno blanco opal Vidrio blanco opal
Charge	Lithium battery. Includes charger. Battery charging time: 6.5h. Power Range: 5h on high power, 12h on medium power and 24h on minimum power	Carga	Batería de litio. Incluye cargador. Tiempo de carga: 6.5h. Autonomía: 5h a intensidad máxima, 12h a intensidad media y 24h a intensidad mínima
Regulation	Switch incorporated into the luminaire with 3 levels of intensity	Regulación	Interruptor integrado en la luminaria con 3 niveles de intensidad
Built-In LED	2,5W	LED integrado	2,5 W



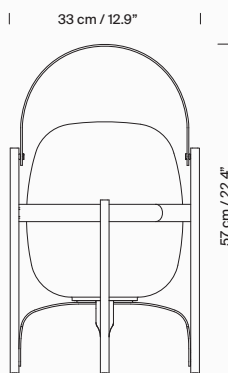

Metallic structure	● Black ● Olive green
Lampshade	White opal polyethylene
Others	Suitable for outdoor use. Suitable for DAMP locations
LED bulb	4,5 W / E27 - E26 Included (CE market)

Estructura metálica	● Negro ● Verde oliva
Pantalla	Polietileno blanco opal
Otros	Apta para uso exterior. Apta para DAMP locations
Bombilla LED	4,5 W / E27 - E26 Incluida (mercado CE)

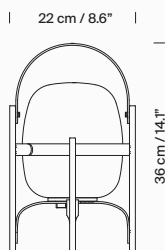

Metallic structure	● Black ● Olive green
Lampshade	White opal polyethylene
Charge	Lithium battery. Includes charger. Battery charging time: 6.5h. Power Range: 5h on high power, 12h on medium power and 24h on minimum power
Others	Suitable for outdoor use
Regulation	Switch incorporated into the luminaire with 3 levels of intensity
Built-In LED	2,5 W

Estructura metálica	● Negro ● Verde oliva
Pantalla	Polietileno blanco opal
Carga	Batería de litio. Incluye cargador. Tiempo de carga: 6.5h. Autonomía: 5h a intensidad máxima, 12h a intensidad media y 24h a intensidad mínima
Otros	Apta para uso exterior
Regulación	Interruptor integrado en la luminaria con 3 niveles de intensidad
LED Integrado	2,5 W

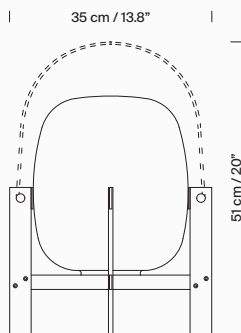

Structure	Stainless steel
Lampshade	White opal glass
Options	Without leather handle With leather handle
Regulation	Dimmer included
LED bulb	12 W / E27 - E26 Included (CE market)

Estructura	Acero inoxidable
Pantalla	Vidrio blanco opal
Opciones	Sin asa Con asa de piel
Regulación	Incluye dimmer
Bombilla LED	12 W / E27 - E26 Incluida (mercado CE)

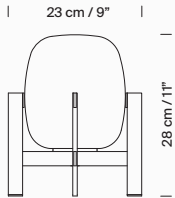

Structure Stainless steel  
 Lampshade White opal glass  
 Regulation Dimmer included  
 LED bulb 4,5 W / E27 - E26  
 Included (CE market)  
 Maximum bulb diameter:  
 60 mm / 2.36"

Estructura Acero inoxidable  
 Pantalla Vidrio blanco opal  
 Regulación Incluye dimmer  
 Bombilla LED 4,5 W / E27 - E26  
 Incluida (mercado CE)  
 Diámetro máximo de bombilla:  
 60 mm / 2.36"

Diana p.60

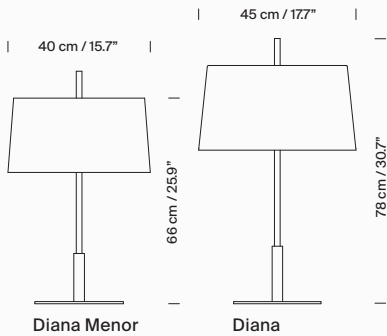

Metallic structure ● Satin nickel  
 ● Shiny gold  
 Option A Lampshade ○ White linen  
 Upper diffuser \* ○ Translucent white parchment  
 Option B Lampshade ● Black linen  
 Upper diffuser \* ● Stone parchment  
 Regulation Dimmer included  
 LED bulb x 2 Diana Menor: 4,5 W  
 Diana: 12W  
 E27 - E26  
 Included (CE market)

Estructura metálica ● Níquel satinado  
 ● Oro brillante  
 Opción A Pantalla ○ Lino blanco  
 Difusor superior \* ○ Cartulina translúcida blanca  
 Opción B Pantalla ● Lino negro  
 Difusor superior \* ● Cartulina color piedra  
 Regulación Incluye dimmer  
 Bombilla LED x 2 Diana Menor: 4,5 W  
 Diana: 12W  
 E27 - E26  
 Incluida (mercado CE)

\* For energy saving bulbs only

\* Sólo para bombillas de bajo consumo

Duo p.62

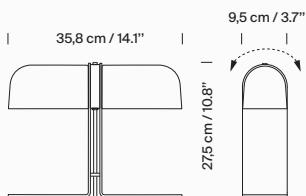

Material Metal, Glass  
 Structure ● Black  
 Lampshade ● Black opaque  
 ○ White translucent  
 Others Opal white interior shade  
 LED bulb 6,5 W / E14 - E12  
 Included (CE market)

Material Metal, Vidrio  
 Estructura ● Negro  
 Pantalla ● Negro opaco  
 ○ Blanco translúcido  
 Otros Interior de pantalla blanco opal  
 Bombilla LED 6,5 W / E14 - E12  
 Incluida (mercado CE)

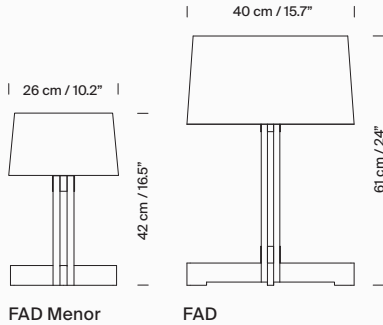

Structure Natural oak wood  
 Lampshade ○ White linen  
 Regulation FAD: Dimmer included  
 LED bulb 4,5 W / E27 - E26  
 Included (CE market)

Estructura Madera de roble natural  
 Pantalla ○ Lino blanco  
 Regulación FAD: Incluye dimmer  
 Bombilla 4,5 W / E27 - E26  
 Incluida (mercado CE)

Gira p.68

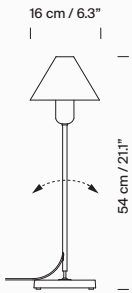

Structure Chrome-plated  
 Base Grey metal  
 Lampshade ● Brass  
 ● Black aluminium  
 ● Natural aluminium  
 Others Rotating structure and orientable lampshade  
 LED bulb 12 W (CE market)  
 9,5 W (UL market)  
 E26 - E27  
 Included (CE market)  
 Specific bulb diameter:  
 60 mm / 2.36"

Estructura Metal cromado  
 Base Metal gris  
 Pantalla ● Latón  
 ● Aluminio negro  
 ● Aluminio natural  
 Otros Estructura rotatoria y pantalla orientable  
 Bombilla 12 W (mercado CE)  
 9,5 W (mercado UL)  
 E26 - E27  
 Incluida (mercado CE)  
 Diámetro de bombilla específico:  
 60 mm / 2.36"

Lámina p.72

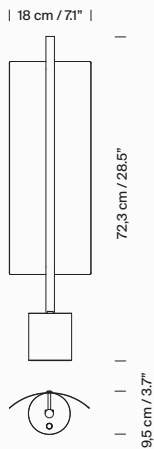

Material Metal  
 Structure ● Black matte  
 Lampshade ○ Glossy white grey  
 Others Polycarbonate diffuser  
 Regulation Dimmer and switch incorporated into the luminaire  
 Built-In LED 11 W

Material Metal  
 Estructura ● Negro mate  
 Pantalla ○ Blanco gris brillante  
 Otros Difusor de policarbonato  
 Regulación Dimmer e interruptor integrados en la luminaria  
 LED Integrado 11 W

## Lámina Dorada p.73



19.8 cm / 7.8"

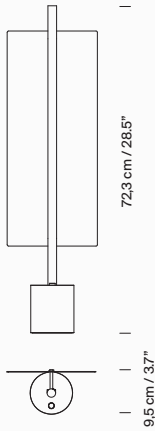

Material	Metal
Structure	● Black matte
Lampshade	● Matte gold anodized aluminium
Others	Polycarbonate diffuser
Regulation	Dimmer and switch incorporated into the luminaire
Built-In LED	11 W

Material	Metal
Estructura	● Negro mate
Pantalla	● Aluminio anodizado oro mate
Otros	Difusor de policarbonato
Regulación	Dimmer e interruptor integrados en la luminaria
LED Integrado	11 W

## Maija p.74



18 cm / 7"

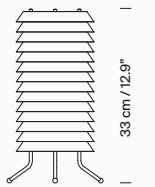

Material	Metal
Lampshade	○ Matte white ● Satin nude rose
Others	White translucent plastic diffuser Matte brass legs
Regulation	Dimmer included
Built-In LED	12 W / E27 - E26

Material	Metal
Pantalla	○ Blanco mate ● Rosa palo satinado
Otros	Difusor de metacrilato translúcido blanco Pies de latón mate
Regulación	Incluye dimmer
LED Integrado	12 W / E27 - E26

## Moragas p.76



45 cm / 17.8"

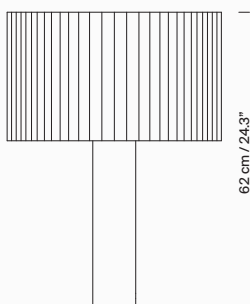

Wood structure	Sapele Natural oak
Lampshade	Cotton ribbon with border
Regulation	Dimmer included
LED bulb × 3	12 W / E27 - E26 Included (CE market)

Estructura madera	Sapeli Roble natural
Pantalla	Cinta con ribete
Regulation	Incluye dimmer
Bombilla LED × 3	12 W / E27 - E26 Incluida (mercado CE)

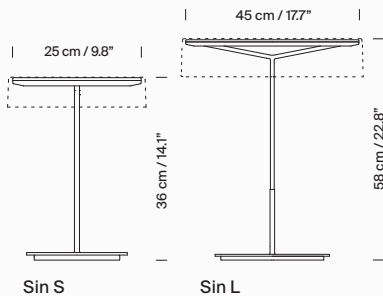

Material	Metal
Structure	<input checked="" type="radio"/> Matte graphite <input type="radio"/> Matte white grey
Lampshade (optional)	<input checked="" type="radio"/> Graphite aluminium <input type="radio"/> White opal methacrylate <input type="radio"/> White grey aluminium
Regulation	Dimmer and switch incorporated into the luminaire
Built-In LED	Sin S: 12,5 W Sin L: 25 W

Material	Metal
Estructura	<input checked="" type="radio"/> Grafito mate <input type="radio"/> Blanco gris mate
Pantalla (opcional)	<input checked="" type="radio"/> Aluminio grafito <input type="radio"/> Metacrilato blanco opal <input type="radio"/> Aluminio blanco gris
Regulación	Dimmer e interruptor integrados en la luminaria
LED Integrado	Sin S: 12,5 W Sin L: 25 W

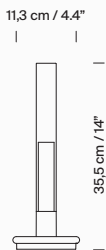

Material	Metal, transparent Pyrex Glass
Charge	Lithium battery. Includes charger. Battery charging time: 5h. (Power Range: 7h on high power and 14h on minimum power)
Others	Suitable for DAMP locations
Regulation	Switch incorporated into the luminaire with 2 levels of intensity
LED bulb	1 W S&C DC Included

Material	Metal, Vidrio Pyrex transparente
Carga	Batería de litio. Incluye cargador. Tiempo de carga: 5h. (Autonomía: 7h a intensidad máxima y 14h a intensidad mínima)
Otros	Apta para DAMP locations
Regulación	Interruptor integrado en la luminaria con 2 niveles de intensidad
Bombilla LED	1 W S&C DC Incluida

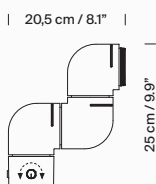

Material	Glossy ABS plastic
Gyratory structure	<input type="radio"/> White grey <input checked="" type="radio"/> Pure red
Others	Adjustable focal length from 30° a 50° Adjustable light intensity from 0% a 100%
Regulation	Dimmer and switch incorporated into the luminaire
Built-In LED	6 W

Material	Plástico ABS brillante
Estructura orientable	<input type="radio"/> Blanco gris <input checked="" type="radio"/> Rojo puro
Otros	Apertura focal graduable, de 30° a 50° Intensidad lumínica graduable, de 0% a 100%
Regulación	Dimmer e interruptor integrados en la luminaria
LED Integrado	6 W

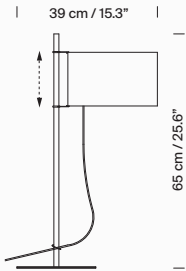

Metallic structure	● Satin nickel
Lampshade	○ White linen
Others	Rotating and height-adjustable lampshade. The light is switched on/off by pulling lightly on the cable
LED bulb	4,5 W / E26 - E27 Included (CE market)

Estructura metálica	● Níquel satinado
Pantalla	○ Lino blanco
Otros	Pantalla rotatoria y regulable en altura. La lámpara se enciende y se apaga tirando levemente del cable
Bombilla LED	4,5 W / E26 - E27 Incluida (mercado CE)

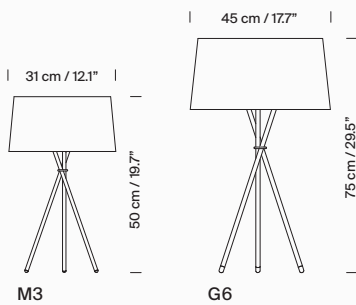

Metallic structure	● Black
Ribbon Lampshade	○ Natural ● Red-Amber ● Black ● Tile Raw Color ● Mustard Raw Color ● Green Raw Color    Diplomatic stripe    Breton stripe
Others	● Black metal top diffuser
Regulation	G6: Dimmer included
LED bulb	M3: 6,5 W / E14 - E12 G6: 12 W / E27 - E26 Included (CE market)

Estructura metálica	● Negro
Pantalla de cinta	○ Crudo ● Rojo-Ámbar ● Negro ● Teja Raw Color ● Mostaza Raw Color ● Verde Raw Color    Raya Diplomática    Raya Bretona
Otros	● Tapa superior metálica negra
Regulación	G6: Incluye dimmer
Bombilla LED	M3: 6,5 W / E14 - E12 G6: 12 W / E27 - E26 Incluida (mercado CE)

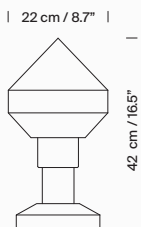

Material	Alabaster
Weight	9 Kg / 19,8 lb
Regulation	Dimmer included
LED bulb	12 W / E27 - E26 Included (CE market)

Material	Alabastro
Peso	9 Kg / 19,8 lb
Regulación	Incluye dimmer
Bombilla LED	12 W / E27 - E26 Incluida (mercado CE)

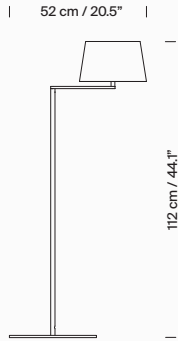

- Structure ● Satin nickel
- Lampshade ○ White linen
- Others Rotating arm
- LED bulb 4,5 W / E27 - E26  
Included (CE market)

- Estructura ● Níquel satinado
- Pantalla ○ Lino blanco
- Otros Brazo rotatorio
- Bombilla 4,5 W / E27 - E26  
LED  
Included (CE market)

Diana p.104

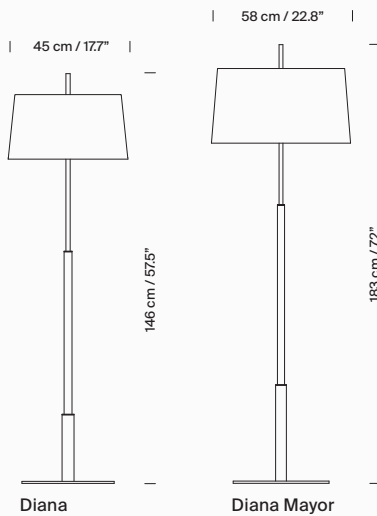

- Metallic structure ● Satin nickel  
● Shiny gold
- Diana—Option A  
Lampshade ○ White linen  
Upper diffuser ○ Translucent white parchment  
diffuser \*
- Diana—Option B  
Lampshade ● Black linen  
Upper diffuser ● Stone parchment  
diffuser \*
- Diana Mayor  
Lampshade ○ White linen  
● Black linen
- Regulation Dimmer included
- LED bulb x 2 12 W / E27 - E26  
Included (CE market)
- \* For energy saving bulbs only

- Estructura metálica ● Níquel satinado  
● Oro brillante
- Diana—Opción A  
Pantalla ○ Lino blanco  
Difusor superior ○ Cartulina translúcida blanca  
superior \*
- Diana—Opción B  
Pantalla ● Lino negro  
Difusor superior ● Cartulina color piedra  
superior \*
- Diana Mayor  
Pantalla ○ Lino blanco  
● Lino negro
- Regulación Incluye dimmer
- Bombilla LED x 2 12 W / E27 - E26  
Incluida (mercado CE)
- \* Sólo para bombillas de bajo consumo

Dórica p.106

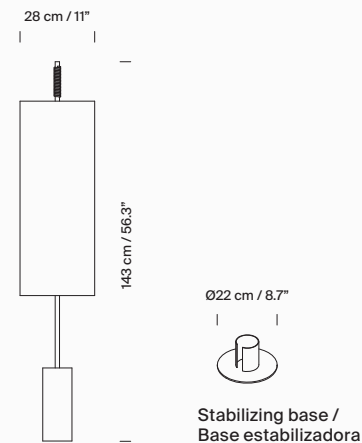

- Structure ● Dark brown metal
- Lampshade ○ Natural ribbon
- Cylindrical base With stabilizing base  
optional (CE market)  
Included (UL market)
- Regulation Dimmer included
- LED bulb x 3 12 W / E27 - E26  
Included (CE market)

- Estructura ● Metálica marrón oscuro
- Pantalla ○ Cinta en crudo
- Base cilíndrica Con disco estabilizador  
Opcional (mercado CE)  
Incluida (mercado UL)
- Regulación Incluye dimmer
- Bombilla LED x 3 12 W / E27 - E26  
Incluida (mercado CE)

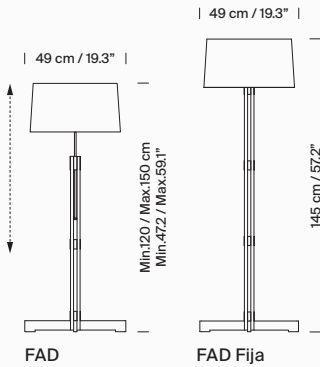

**Structure** Oak wood  
**Lampshade** ○ White linen  
**Others** FAD: Height- adjustable  
**Regulation** Dimmer included  
**LED bulb** 12 W / E27 - E26  
 Included (CE market)

**Estructura** Madera de roble natural  
**Pantalla** ○ Lino blanco  
**Otros** FAD: Regulable en altura  
**Regulación** Incluye dimmer  
**Bombilla LED** 12 W / E27 - E26  
 Incluida (mercado CE)

Fontana Alta p.112

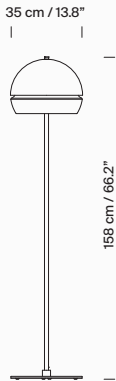

**Material** Metal  
**Structure Lampshade** ○ Glossy white grey  
**Others** White translucent lower diffuser  
**Regulation** Dimmer and switch incorporated into the luminaire  
**Built-In LED** 40 W / E27 - E26

**Material** Metal  
**Estructura y Pantalla** ○ Blanco gris brillante  
**Otros** Difusor interior translúcido blanco  
**Regulación** Dimmer e interruptor integrados en la luminaria  
**LED Integrado** 40 W / E27 - E26

GATCPAC p.114

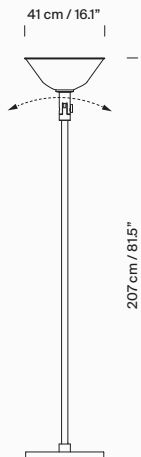

**Material** Polished aluminium  
**Others** Adjustable-lampshade  
**Regulation** Dimmer included  
**LED bulb** 12 W / E27 - E26  
 Incluida (mercado CE)

**Material** Aluminio pulido  
**Otros** Pantalla orientable  
**Regulación** Incluye dimmer  
**Bombilla LED** 12 W / E27 - E26  
 Incluida (mercado CE)



## Lámina p.116

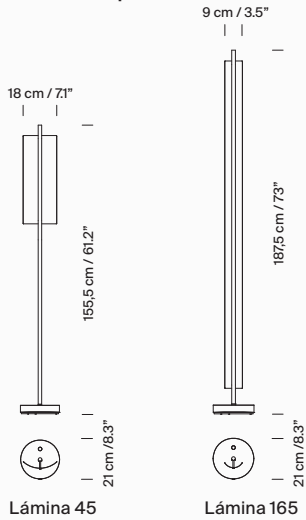

Material	Metal
Structure	● Matte black
Lampshade	○ Glossy white grey
Others	Polycarbonate diffuser
Regulation	Dimmer and switch incorporated into the luminaire
Built-In LED	Lámina 45: 11 W Lámina 165: 37 W

Material	Metal
Estructura	● Negro mate
Pantalla	○ Blanco gris brillante
Otros	Difusor de policarbonato
Regulación	Dimmer e interruptor integrados en la luminaria
LED Integrado	Lámina 45: 11 W Lámina 165: 37 W

## Lámina Dorada p.120

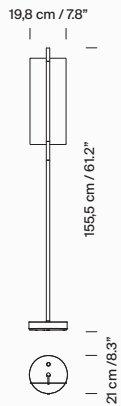

Material	Metal
Structure	● Matte black
Lampshade	● Matte gold anodized aluminium
Others	Polycarbonate diffuser
Regulation	Dimmer and switch incorporated into the luminaire
Built-In LED	11 W

Material	Metal
Estructura	● Negro mate
Pantalla	● Aluminio anodizado oro mate
Otros	Difusor de policarbonato
Regulación	Dimmer e interruptor integrados en la luminaria
LED Integrado	11 W

## Maija p.122

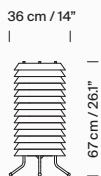

Material	Metal
Lampshade	○ Matte white
Others	White translucent plastic diffuser. Matte brass legs
Regulation	Dimmer included
Built-In LED	24 W

Material	Metal
Pantalla	○ Blanco mate
Otros	Difusor de metacrilato translúcido blanco. Pies de latón mate
Regulación	Incluye dimmer
LED Integrado	24 W

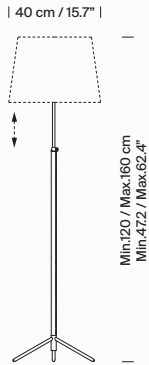

Lampshades / Pantallas

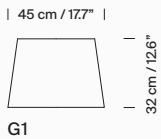

G1

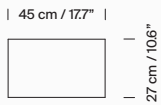

G2

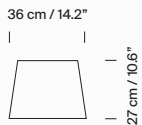

G3

- Metallic structure**
- Chrome-plated
  - Polished brass
- Lampshade G1**
- Stitched beige parchment
  - Natural ribbon
  - Red-amber ribbon
  - Black ribbon
  - Tile Raw Color ribbon
  - Mustard Raw Color ribbon
  - Green Raw Color ribbon
  - White linen

- Lampshade G2**
- Natural ribbon
  - Red-amber ribbon
  - Black ribbon
  - White linen

- Pantalla G3**
- Natural ribbon
  - Red-amber ribbon
  - Black ribbon
  - Tile Raw Color ribbon
  - Mustard Raw Color ribbon
  - Green Raw Color ribbon
  - White linen

- Others**
- Height-adjustable lampshade
  - Shaft covered in black leather

- Regulation**
- Dimmer included

- LED bulb**
- 12 W / E27 - E26
  - Included (CE market)

- Estructura metálica**
- Cromada
  - Latón pulido

- Pantalla G1**
- Cartulina beige cosida
  - Cinta en crudo
  - Cinta rojo-ámbar
  - Cinta negra
  - Cinta teja Raw Color
  - Cinta mostaza Raw Color
  - Cinta verde Raw Color
  - Lino blanco

- Pantalla G2**
- Cinta en crudo
  - Cinta rojo-ámbar
  - Cinta negra
  - Lino blanco

- Pantalla G3**
- Cinta en crudo
  - Cinta rojo-ámbar
  - Cinta negra
  - Cinta teja Raw Color
  - Cinta mostaza Raw Color
  - Cinta verde Raw Color
  - Lino blanco

- Otros**
- Pantalla regulable en altura
  - Fuste forrado en piel negra

- Regulación**
- Incluye dimmer

- Bombilla LED**
- 12 W / E27 - E26
  - Incluida (mercado CE)

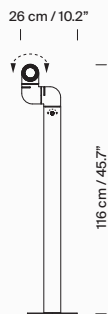

- Material**
- Metal, Glossy ABS plastic
- Gyratory structure**
- White grey
  - Pure red
- Others**
- Adjustable focal length from 30° a 50°
  - Adjustable light intensity from 0% a 100%

- Regulation**
- Dimmer and switch incorporated into the luminaire

- Built-In LED**
- 6 W

- Material**
- Metal, Plástico ABS brillante

- Estructura orientable**
- Blanco gris
  - Rojo puro

- Otros**
- Apertura focal graduable, de 30° a 50°
  - Intensidad luminica graduable, de 0% a 100%

- Regulación**
- Dimmer e interruptor integrados en la luminaria

- LED Integrado**
- 6 W

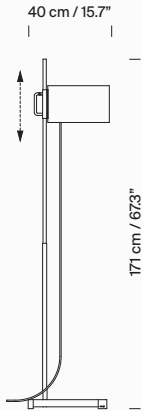

Metallic structure	Upper half chrome-plated and lower half black	Estructura metálica	Cromada en la parte superior y negra en la parte inferior
Lampshade	Opal white methacrylate	Pantalla	Metacrilato blanco opal
Others	Rotating and adjustable-height lampshade. The light is switched on/off pulling lightly on the cable	Otros	Pantalla rotatoria y regulable en altura. La lámpara se enciende y se apaga tirando levemente del cable
LED bulb	12 W / E27 - E26 Incluida (mercado CE)	Bombilla LED	12 W / E27 - E26 Incluida (mercado CE)

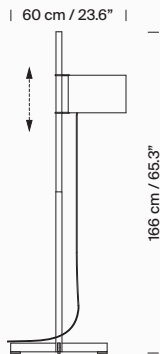

Wood structure	<ul style="list-style-type: none"> <li>● Beech</li> <li>● Cherry</li> <li>● Walnut</li> <li>● Natural oak</li> <li>● Black oak</li> </ul>	Estructura de madera	<ul style="list-style-type: none"> <li>● Haya</li> <li>● Cerezo</li> <li>● Nogal</li> <li>● Roble natural</li> <li>● Roble negro</li> </ul>
Parchment lampshade	<ul style="list-style-type: none"> <li>● Beige</li> <li>○ White</li> <li>○ White with methacrylate upper diffuser *</li> </ul>	Pantalla de cartulina	<ul style="list-style-type: none"> <li>● Beige</li> <li>○ Blanca</li> <li>○ Blanca con difusor superior de metacrilato *</li> </ul>
Others	Adjustable-height lampshade. The lampshade is delivered with cable, bulb socket and fastening system to the structure. The light is switched on / off by pulling lightly on the cable	Otros	Pantalla regulable en altura. La pantalla se entrega con cable, portalámparas y sistema de sujeción a la estructura. La lámpara se enciende y se apaga tirando levemente del cable
LED bulb	12 W / E27 - E26 Included (CE market)	Bombilla LED	12 W / E27 - E26 Incluida (mercado CE)
* For energy saving bulbs only		* Sólo para bombillas de bajo consumo	

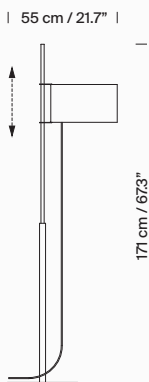

Structure	● Satin nickel	Estructura	● Níquel satinado
Lampshade	○ White linen	Pantalla	○ Lino blanco
Others	Rotating and adjustable-height lampshade. The lampshade is delivered with cable, bulb socket and fastening system to the structure. The light is switched on / off by pulling lightly on the cable	Otros	Pantalla rotatoria y regulable en altura. La pantalla se entrega con cable, portalámparas y sistema de sujeción a la estructura. La lámpara se enciende y se apaga tirando levemente del cable
LED bulb	12 W / E27 - E26 Included (CE market)	Bombilla LED	12 W / E27 - E26 Incluida (mercado CE)

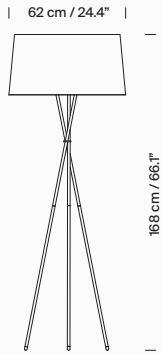

- Structure ● Black metal
- Ribbon ○ Natural
- Lampshade ● Red-amber
- Black
- Tile Raw Color
- Mustard Raw Color
- Green Raw Color
- || Diplomatic stripe
- || Breton stripe
- Regulation Dimmer included
- LED bulb 12 W / E27 - E26  
Included (CE market)

- Estructura ● Metal negro
- Pantalla ○ Cruda
- de cinta ● Rojo-Ámbar
- Negro
- Teja Raw Color
- Mostaza Raw Color
- Verde Raw Color
- || Raya Diplomática
- || Raya Bretona
- Regulación Incluye dimmer
- Bombilla 12 W / E27 - E26  
LED Incluida (mercado CE)

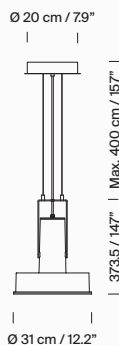

Estructura	Matte aluminium injection
Canopy	Metallic circular with power supply incorporated
Structure and canopy finishes	<input type="radio"/> White grey <input type="radio"/> Aluminium grey <input type="radio"/> Dark green
Diffuser	Acid-etched and tempered glass
Others	Suitable for outdoor use. Suitable for DAMP locations. Suitable for Junction Box (UL market)
Weight	6,2 Kg / 13.6 lb
Regulation	Suitable for dimming 1-10V (Not included external dimmer switch 1-10V)
Built-In LED	33 W

Estructura	Inyección de aluminio con acabado mate
Florón	Circular metálico con equipo incorporado
Acabados Estructura y florón	<input type="radio"/> Blanco gris <input type="radio"/> Gris aluminio <input type="radio"/> Verde oscuro
Difusor	Vidrio templado y matizado
Otros	Apto para uso exterior. Apto para DAMP locations. Adaptado para Junction Box (mercado UL)
Peso	6,2 Kg / 13.6 lb
Regulación	Apta para regulación 1-10V (No incluye regulador externo 1-10V)
LED integrado	33 W

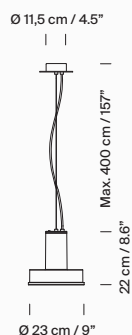

Structure	Matte aluminium injection with integrated driver
Canopy	Metallic circular
Structure and canopy finishes	<input type="radio"/> White grey <input type="radio"/> Aluminium grey <input type="radio"/> Dark green
Diffuser	Acid-etched and tempered glass
Others	Suitable for outdoor use. Suitable for DAMP locations. Suitable for Junction Box (UL market)
Weight	3,3 Kg / 7.3lb
Regulation	Suitable for dimming 1-10V / DALI. (Not included external dimmer switch 1-10V / DALI)
Built-In LED	28 W

Estructura	Inyección de aluminio con acabado mate con driver integrado
Florón	Circular metálico
Acabados estructura y florón	<input type="radio"/> Blanco gris <input type="radio"/> Gris aluminio <input type="radio"/> Verde oscuro
Difusor	Vidrio templado y matizado
Otros	Apto para uso exterior. Apto para DAMP locations. Adaptado para Junction Box (mercado UL)
Peso	3,3 Kg / 7.3 lb
Regulación	Apta para regulación 1-10V / DALI. (No incluye regulador externo 1-10V / DALI)
LED integrado	28 W

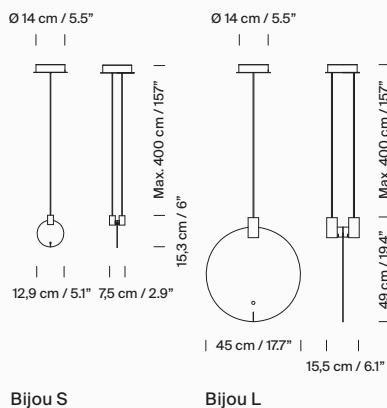

**Structure** Metal

**Canopy** Metallic circular with power supply incorporated

**Structure and canopy** ○ Shiny creme white  
● Shiny pure red

**Others** Suitable for Junction Box (UL market)

**Weight** Bijou S: 1,3 Kg / 2.9 lb  
Bijou L: 4 Kg / 8.8 lb

**Regulation** Suitable for dimming 1-10V / DALI. (Not included external dimmer switch 1-10V / DALI)

**Built-In LED** Bijou S: 12 W  
Bijou L: 20 W

**Estructura** Metal

**Florón** Circular metálico con equipo incorporado

**Estructura y florón** ○ Blanco crema brillante  
● Rojo puro brillante

**Otros** Adaptado para *Junction Box* (mercado UL)

**Peso** Bijou S: 1,3 Kg / 2.9 lb  
Bijou L: 4 Kg / 8.8 lb

**Regulación** Apta para regulación 1-10V / DALI (No incluye regulador externo 1-10V / DALI)

**LED integrado** Bijou S: 12 W  
Bijou L: 20 W

Lampshades and capsule with LED module Cirio p.165

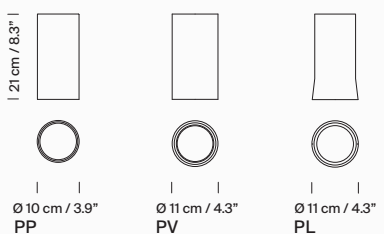

**Lampshade** ○ White porcelain (PP)  
○ White opal glass (PV)  
● Polished brass (PL)

**Capsule with LED module** Translucent white diffuser and heat sink with black matte finish

**Pantallas** ○ Porcelana blanca (PP)  
○ Vidrio blanco opal (PV)  
● Latón pulido (PL)

**Cápsula LED** Con difusor translúcido blanco y disipador negro mate

Capsule with LED module / Cápsula LED

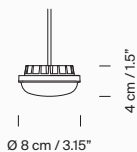

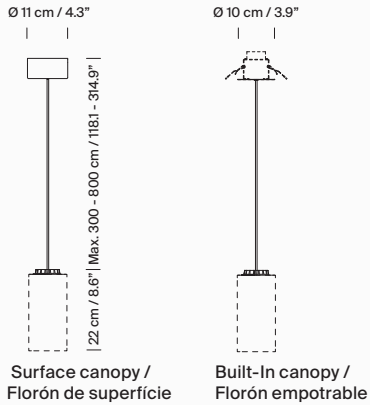

Lampshade and capsule with LED (p.346)

Canopy	Surface Built-In (only CE market)
Others	Suitable for Junction Box (UL market)
Weight *	1,1 Kg / 2.4 lb
Regulation	Suitable for dimming 1-10V / DALI (Not included external dimmer switch 1-10V / DALI)
Built-In LED	Not dimmable: 3,7 W (only CE market) Dimmable: 7,7 W

\* With porcelain lampshade

Pantalla y cápsula LED (p.346)

Florón	De superficie Empotrable (solo mercado CE)
Otros	Adaptado para <i>Junction Box</i> (mercado UL)
Peso *	1,1 Kg / 2.4 lb
Regulación	Apta para regulación 1-10V / DALI (No incluye regulador externo 1-10V / DALI)
LED integrado	No regulable: 3,7 W (solo mercado CE) Regulable: 7,7 W

\* Con pantalla de porcelana

Cirio Múltiple p.166

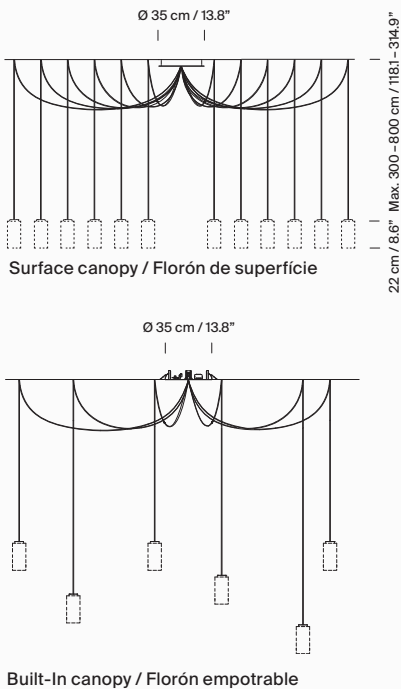

Lampshade and capsule with LED (p.346)

Multiple circular canopy	● Matte black surface ○ White surface ○ White Built-In (only CE market)
Light sources	Minimum 6 - Maximum 12
Others	Suitable for Junction Box (UL market)
Weight *	8 Kg / 17.5 lb
Regulation	Suitable for dimming 1-10V / DALI (Not included external dimmer switch 1-10V / DALI)
Built-In LED	7,7 W

\* With porcelain lampshade

Pantalla y cápsula LED (p.346)

Florón múltiple circular	● De superficie negro mate ○ De superficie blanco ○ Empotrable blanco (solo mercado CE)
Fuentes de luz	Mínimo 6 - Máximo 12
Otros	Adaptado para <i>Junction Box</i> (mercado UL)
Peso *	8 Kg / 17.5 lb
Regulación	Apta para regulación 1-10V / DALI (No incluye regulador externo 1-10V / DALI)
LED integrado	7,7 W

\* Con pantalla de porcelana

Ø 29 cm / 11.4"



35 cm / 13.8"

Cirio Cascada 5

Ø 29 cm / 11.4"

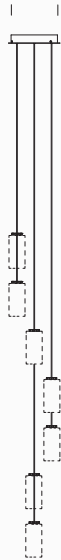

32 cm / 12.6"

Cirio Cascada 7

Ø 37 cm / 14.6"

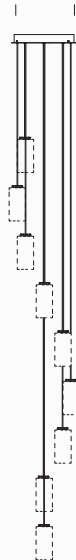

43.1 cm / 17"

Cirio Cascada 9

93 cm / 36.6"

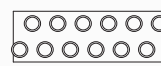
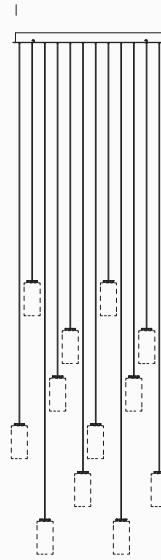

96 cm / 37.8"

Cirio Cascada 12

Max. 300 - 800 cm / 118.1 - 314.9"

22 cm / 8.6"

Lampshade and capsule with LED (p.346)

Canopy ● Matte black metallic circular with power supply incorporated

Others Suitable for Junction Box (UL market)

Regulation Suitable for dimming 1-10V / DALI (Not included external dimmer switch 1-10V / DALI)

Built-In LED 7,7 W

Pantalla y cápsula LED (p.346)

Florón ● Circular metálico negro mate con equipo incorporado

Otros Adaptado para *Junction Box* (mercado UL)

Regulación Apta para regulación 1-10V / DALI (No incluye regulador externo 1-10V / DALI)

LED integrado 7,7 W

Model / Modelo

Light sources / Fuentes de luz

Weight / Peso 3m \*

Weight / Peso 8m \*

Cirio Cascada 5

5

7 Kg / 15.5 lb

8 Kg / 17.6 lb

Cirio Cascada 7

7

9 Kg / 19.8 lb

10 Kg / 22 lb

Cirio Cascada 9

9

12 Kg / 26.5 lb

14 Kg / 30.9 lb

Cirio Cascada 12

12

18 Kg / 39.7 lb

20 Kg / 44 lb

\* With porcelain lampshade / Con pantalla de porcelana



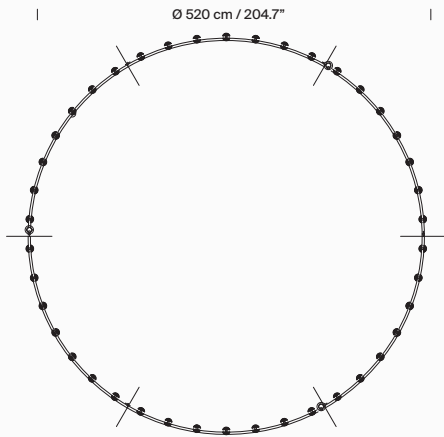

Cirio Circular L

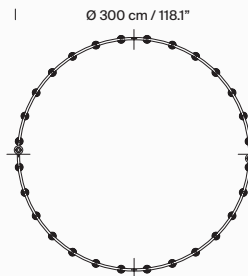

Cirio Circular M

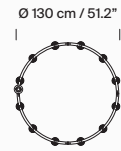

Cirio Circular S

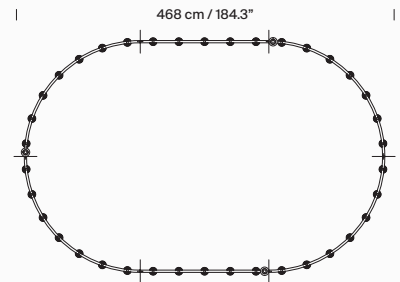

Cirio Oval

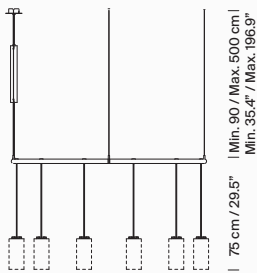

Circular canopy / Florón circular

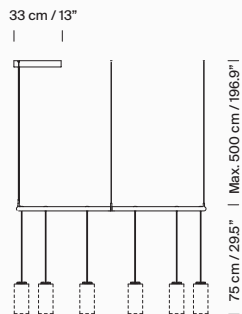

Rectangular canopy / Florón rectangular

Lampshade and capsule with LED (p. 346)

Structure and canopy	● Matte black metal
Others	Suitable for Junction Box (UL market)
Regulation	Suitable for dimming 1-10V / DALI (Not included external dimmer switch 1-10V / DALI)
Built-In LED	Circular canopy: 3,7 W (only CE market) Rectangular canopy: 3,7 W

Pantalla y cápsula LED (p.346)

Estructura y florón	● Metálico negro mate
Otros	Adaptado para <i>Junction Box</i> (mercado UL)
Regulación	Apta para regulación 1-10V / DALI (No incluye regulador externo 1-10V / DALI)
LED integrado	Florón circular: 3,7 W (solo mercado CE) Florón rectangular: 7,7 W

Model / Modelo	Light sources / Fuentes de luz	Weight / Peso *
Cirio Circular S	12	13 Kg / 28.6 lb
Cirio Circular M	28	33 Kg / 72.8 lb
Cirio Circular L	42	47 Kg / 103.6 lb
Cirio Oval	38	46 Kg / 101.4 lb

\* With porcelain lampshade / Con pantalla de porcelana

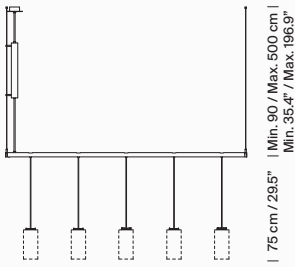

Circular canopy /  
Florón circular

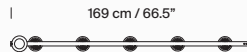

Cirio Lineal  
1 module / 1 módulo



Cirio Lineal  
2 modules / 2 módulos

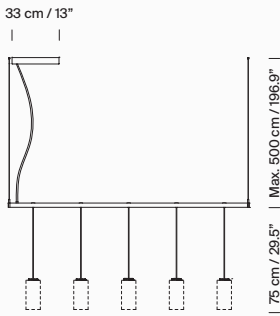

Rectangular canopy /  
Florón rectangular



Cirio Lineal  
3 modules / 3 módulos

Lampshade and capsule with LED (p.346)

Structure and canopy ● Matte black metal

Others Suitable for Junction Box (UL market)

Regulation Suitable for dimming. (Not included external dimmer switch)

LED integrado Circular canopy: 3,7 W (only CE market)  
Rectangular canopy: 7,7 W

Pantalla y cápsula LED (p.346)

Estructura y florón ● Metálico negro mate

Otros Adaptado para *Junction Box* (mercado UL)

Regulación Apta para regulación. (No incluye regulador externo)

LED integrado Florón circular: 3,7 W (solo mercado CE)  
Florón rectangular: 7,7 W

Model / Modelo	Light sources / Fuentes de luz	Weight / Peso *
Cirio Lineal 1 módulo	5	7,5 Kg / 16.5 lb
Cirio Lineal 2 módulos	10	12 Kg / 26.5 lb
Cirio Lineal 3 módulos	15	16.5 Kg / 36.4 lb

\* With porcelain lampshade / Con pantalla de porcelana

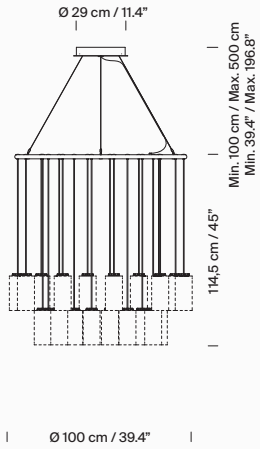

Cirio Chandelier S  
Cable to canopy / Cable a florón

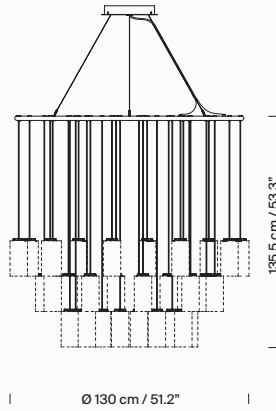

Cirio Chandelier M  
Cable to canopy / Cable a florón

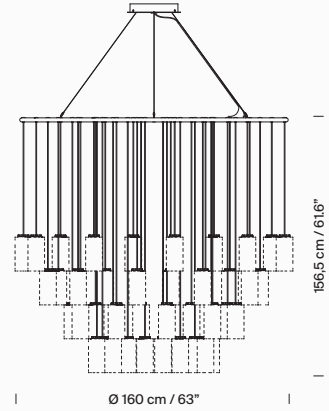

Cirio Chandelier L  
Cable to canopy / Cable a florón

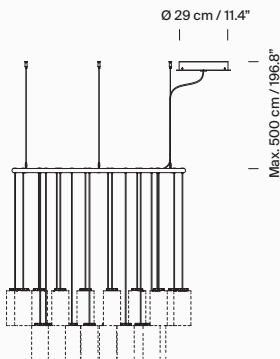
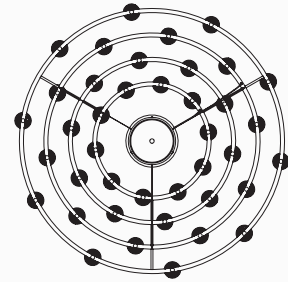
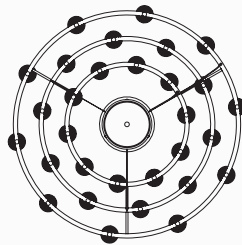
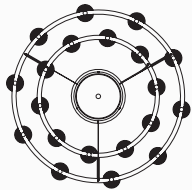

Example direct cable to ceiling /  
Ejemplo cable directo a techo

Lampshade and capsule with LED (p.346)

Structure and canopy	● Matte black metal
Others	2 hanging system options. Direct cable to canopy / Direct cable to ceiling. Suitable for Junction Box (UL market)
Regulation	Suitable for dimming 1-10V / DALI (Not included external dimmer switch 1-10V / DALI)
Built-In LED	5,7 W

Pantalla y cápsula LED (p.346)

Estructura y florón	● Metálico negro mate
Otros	2 opciones de sistema de suspensión. Cable directo a florón / Cable directo a techo. Adaptado para Junction Box (mercado UL)
Regulación	Apta para regulación 1-10V / DALI (No incluye regulador externo 1-10V / DALI)
LED integrado	5,7 W

Model / Modelo	Light sources / Fuentes de luz	Weight / Peso *
Cirio Chandelier S	20	25 Kg / 55.1 lb
Cirio Chandelier M	30	35 Kg / 77.2 lb
Cirio Chandelier L	40	50 Kg / 110.2 lb

\* With porcelain lampshade / Con pantalla de porcelana

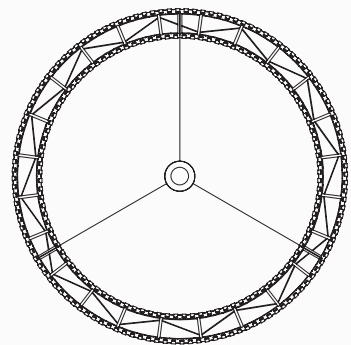
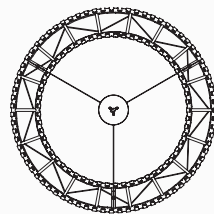
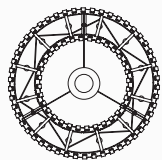
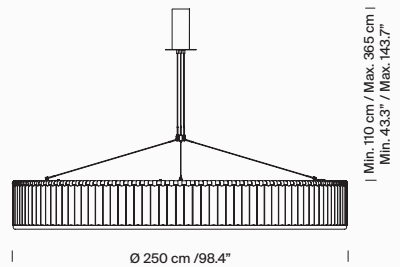
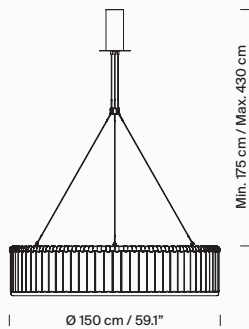
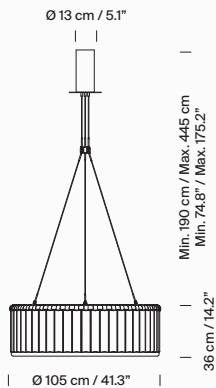

Estadio 105  
1 support / 1 soporte

Estadio 150  
1 support / 1 soporte

Estadio 250  
1 support / 1 soporte

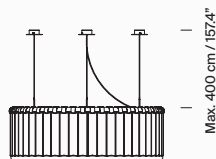

Example 3 supports hanging system\*  
Ejemplo 3 soportes\*

**Structure** ● Texturized black metal

**Lampshade** Glass block

**Canopy** ● Stainless steel

**Others** 2 hanging system options:  
1 support hanging system /  
3 supports hanging system.  
This fixture must be  
mounted or supported  
independently of a Junction Box  
(UL market).  
\* Junction Box adaptor included  
Ø 11,7 cm / 4.6" (UL market).

**LED bulb** 12 W / E27 - E26  
Included (CE market)

**Estructura** ● Metal negro texturizado

**Pantalla** Vidrio pavés

**Florón** ● Níquel satinado

**Otros** 2 opciones de sistema  
de suspensión: 1 soporte /  
3 soportes.  
Esta luminaria debe montarse  
o suspenderse independie-  
nente de la caja de salida  
*Junction Box* (mercado UL).  
\* Incluye adaptador Junction Box  
Ø 11,7 cm / 4.6" (mercado UL).

**Bombilla  
LED** 12 W / E27 - E26  
Incluida (mercado CE)

Model / Modelo	Weight / Peso	Light sources / Fuentes de luz
Estadio 105	93 Kg / 205 lb	12
Estadio 150	158 Kg / 348.3 lb	18
Estadio 250	330 Kg / 727.5 lb	24

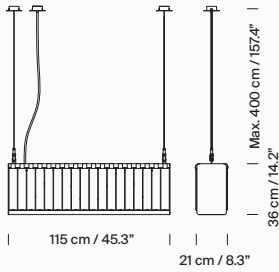

Línea Estadio  
1 module / 1 módulo

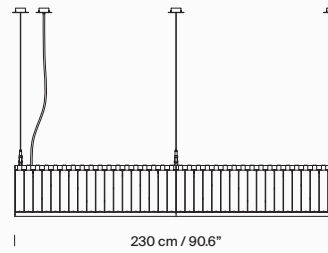

Línea Estadio  
2 modules / 2 módulos

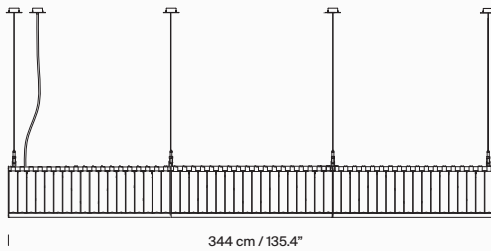

Línea Estadio  
3 modules / 3 módulos

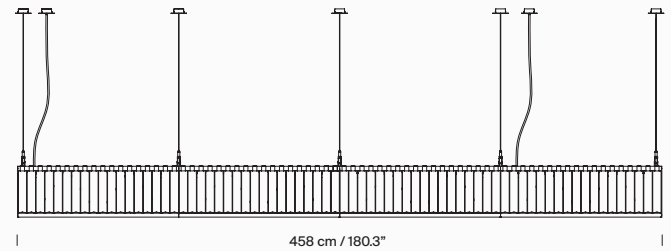

Línea Estadio  
4 modules / 4 módulos

Structure	● Texturized black metal	Estructura	● Metal negro texturizado
Lampshade	Glass block	Pantalla	Vidrio pavés
Canopy	● Stainless steel	Florón	● Níquel satinado
Others	Junction Box adaptor included Ø 11,7 cm / 4.6". This fixture must be mounted or supported independently of a Junction Box (UL market).	Otros	Incluye adaptador Junction Box Ø 11,7 cm / 4.6". Esta luminaria debe montarse o suspenderse independien- temente de la caja de salida <i>Junction Box</i> (mercado UL).
Weight	1 module: 52 Kg / 114.6 lb 2 modules: 104 Kg / 229.3 lb 3 modules: 156 Kg / 343.9 lb 4 modules: 208 Kg / 458.6 lb	Peso	1 módulo: 52 Kg / 114.6 lb 2 módulos: 104 Kg / 229.3 lb 3 módulos: 156 Kg / 343.9 lb 4 módulos: 208 Kg / 458.6 lb
LED bulb	5 x 12 W (per module) / E27 - E26 Included (CE market)	Bombilla LED x 5	5 x 12 W (por módulo) / E27 - E26 Incluida (mercado CE)

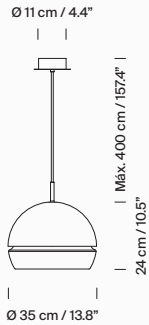

Metal lampshade	White grey with matte finish interior and gloss exterior
Canopy	Metallic circular with power supply incorporated
Diffuser	White translucent
Others	Suitable for Junction Box (UL market)
Weight	3,2 Kg / 7.1 lb
Regulation	Suitable for dimming 1-10V / DALI (Not included external dimmer switch 1-10V / DALI)
Built-In LED	40 W

Pantalla metálica	Blanco gris con acabado mate en el interior y brillante en el exterior.
Florón	Circular metálico con equipo incorporado
Difusor	Translúcido blanco
Otros	Adaptado para <i>Junction Box</i> (mercado UL)
Peso	3,2 Kg / 7.1 lb
Regulación	Apta para regulación 1-10V / DALI (No incluye regulador externo 1-10V / DALI)
LED integrado	40 W

Globo Cesta p.180

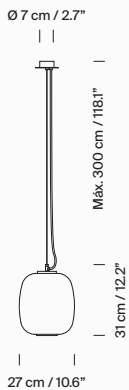

Lampshade	White opal glass
Canopy	● Black metallic circular
Others	Canopy suitable for side entry adaptor . Junction Box adaptor included Ø 11,7 cm / 4.6" (UL market)
Weight	2,7 Kg / 6 lb
LED bulb	12 W / E27 - E26 Included (CE market)
Maximum bulb diameter:	70 mm / 2.7"

Pantalla	Vidrio blanco opal
Florón	● Circular metálico negro
Otros	Florón compatible para adaptador de salida lateral. Incluye adaptador <i>Junction Box</i> Ø 11,7 cm / 4.6" (mercado UL)
Peso	2,7 Kg / 6 lb
Bombilla LED	12 W / E27 - E26 Incluida (mercado CE)
Diámetro máximo de bombilla:	70 mm / 2.7"

Globo Cestita p.180

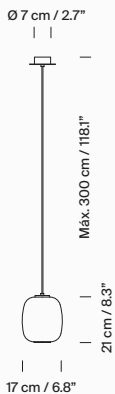

Lampshade	White opal glass
Canopy	● Black metallic circular
Others	Canopy suitable for side entry adaptor . Junction Box adaptor included Ø 11,7 cm / 4.6" (UL market)
Weight	1,1 Kg / 2.4 lb
LED bulb	4,5 W / E27 - E26 Included (CE market)

Pantalla	Vidrio blanco opal
Florón	● Circular metálico negro
Otros	Florón compatible para adaptador de salida lateral. Incluye adaptador <i>Junction Box</i> Ø 11,7 cm / 4.6" (mercado UL)
Peso	1,1 Kg / 2.4 lb
Bombilla LED	4,5 W / E27 - E26 Incluida (mercado CE)

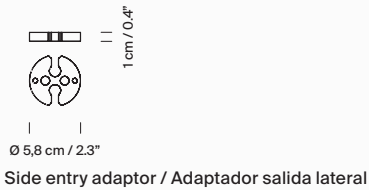
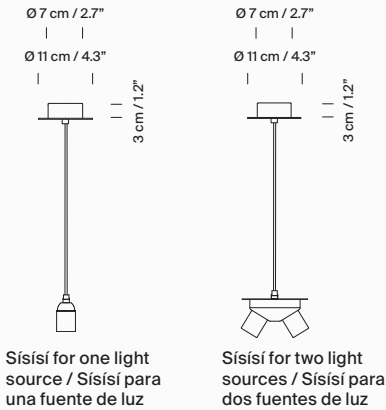

Finish	<ul style="list-style-type: none"> <li>● Satin nickel / Black cable</li> <li>○ Textured white / White cable</li> <li>○ Textured white / Black cable</li> <li>● Textured black / Black cable</li> </ul>	Acabado	<ul style="list-style-type: none"> <li>● Níquel satinado / Cable Negro</li> <li>○ Blanco texturado / Cable Blanco</li> <li>○ Blanco texturado / Cable Negro</li> <li>● Negro texturado / Cable Negro</li> </ul>
Others	Sísís canopies suitable for side entry adaptor	Otros	Florones Sísís compatibles para adaptador de salida lateral

Sísís Cónicas Planas p.186

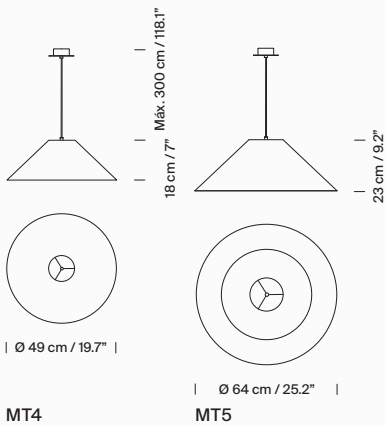

Lampshade	<ul style="list-style-type: none"> <li>● Stitched beige parchment</li> <li>○ White parchment</li> </ul>	Pantalla	<ul style="list-style-type: none"> <li>● Cartulina beige cosida</li> <li>○ Cartulina blanca</li> </ul>
Canopy	Sísís (p.355)	Florón	Sísís (p.355)
Others	Junction Box adaptor included Ø 11,7 cm / 4.6" (UL market)	Otros	Incluye adaptador <i>Junction Box</i> Ø 11,7 cm / 4.6" (mercado UL)
Weight	MT4: 0,5 Kg / 1.1 lb MT5: 0,7 Kg / 1.5 lb	Peso	MT4: 0,5 Kg / 1.1 lb MT5: 0,7 Kg / 1.5 lb
LED bulb	12 W / E27 - E26 Recommended (not included)	Bombilla LED	12 W / E27 - E26 Recomendada (No incluida)

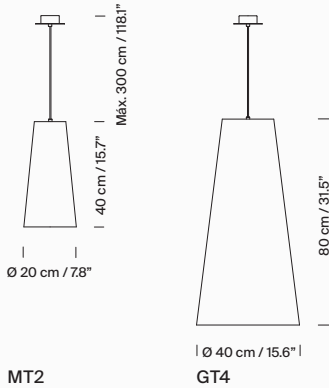

MT2 / GT4 Lampshade	● Stitched beige parchment
Canopy	Sísís (p.355)
Others	Junction Box adaptor included Ø 11,7 cm / 4.6" (UL market)
Peso	MT2: 0,2 Kg / 0.4 lb GT4: 0,8 Kg / 1.8 lb
LED bulb	12 W / E27 - E26 Recommended (not included)

MT2 / GT4 Pantalla	● Cartulina beige cosida
Florón	Sísís (p.355)
Otros	Incluye adaptador <i>Junction Box</i> Ø 11,7 cm / 4.6" (mercado UL)
Peso	MT2: 0,2 Kg / 0.4 lb GT4: 0,8 Kg / 1.8 lb
Bombilla LED	12 W / E27 - E26 Recomendada (No incluida)

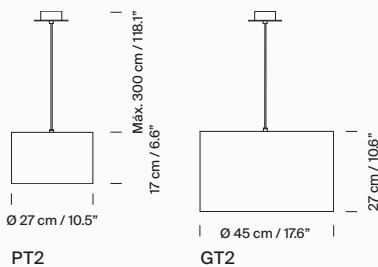

PT2 Lampshade	● Stitched beige parchment ○ Natural ribbon
GT2 Lampshade	○ Natural ribbon ● Red-amber ribbon ● Black ribbon ○ White linen
Canopy	PT2: Sísís (p.355) GT2: Sísís or Sísís for 2 light sources (p.355)
Others	Junction Box adaptor included Ø 11,7 cm / 4.6" (UL market)
Weight	PT2: 0,3 Kg / 0.7 lb GT2: 0,7 Kg / 1.5 lb
LED bulb	PT2: 4,5 W GT2: 1 x / 2 x 12 W E27 - E26 Recommended (not included)

PT2 Pantalla	● Cartulina beige cosida ○ Cinta en crudo
GT2 Pantalla	○ Cinta en crudo ● Cinta roja-ámbar ● Cinta negra ○ Lino blanco
Florón	PT2: Sísís (p.355) GT2: Sísís o Sísís doble fuente de luz (p.355)
Otros	Incluye adaptador <i>Junction Box</i> Ø 11,7 cm / 4.6" (mercado UL)
Peso	PT2: 0,3 Kg / 0.7 lb GT2: 0,7 Kg / 1.5 lb
Bombilla LED	PT2: 4,5 W GT2: 1 x / 2 x 12 W E27 - E26 Recomendada (No incluida)



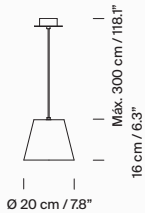

Sísís cónicas  
PT1



Sísís cónicas  
MT1

**PT1 / MT1  
Lampshade**

- Stitched beige parchment
- Natural ribbon
- Red-amber ribbon
- Black ribbon
- Tile Raw Color ribbon
- Mustard Raw Color ribbon
- Green Raw Color ribbon
- White linen (MT1)

**Canopy** Sísís (p.355)

**Others** Junction Box adaptor included  
Ø 11,7 cm / 4.6" (UL market)

**Peso** PT1: 0,2 Kg / 0.4 lb  
MT1: 0,3 Kg / 0.7 lb

**LED bulb** 4,5 W  
E27 - E26  
Recommended (not included)

**PT1 / MT1  
Pantalla**

- Cartulina beige cosida
- Cinta en crudo
- Cinta rojo-ámbar
- Cinta negra
- Cinta teja Raw Color
- Cinta mostaza Raw Color
- Cinta verde Raw Color
- Lino blanco (MT1)

**Florón** Sísís (p.355)

**Otros** Incluye adaptador *Junction Box*  
Ø 11,7 cm / 4.6" (mercado UL)

**Peso** PT1: 0,2 Kg / 0.4 lb  
MT1: 0,3 Kg / 0.7 lb

**Bombilla  
LED** 4,5 W  
E27 - E26  
Recomendada (No incluida)

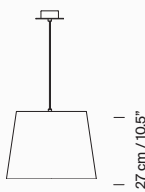

Sísís cónicas  
GT3

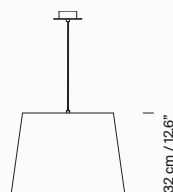

Sísís cónicas  
GT1

**GT3 / GT1  
Lampshade**

- Stitched beige parchment
- Natural ribbon
- Red-amber ribbon
- Black ribbon
- Tile Raw Color ribbon
- Mustard Raw Color ribbon
- Green Raw Color ribbon
- White linen

**Canopy** GT3: Sísís (p.355)  
GT2: Sísís or Sísís for 2 light sources (p.355)

**Others** Junction Box adaptor included  
Ø 11,7 cm / 4.6" (UL market)

**Weight** GT3: 0,5 Kg / 1.1 lb  
GT1: 0,7 Kg / 1.5 lb

**LED bulb** GT3: 12 W  
GT1: 1 x / 2 x 12 W  
E27 - E26  
Recommended (not included)

**GT3 / GT1  
Pantalla**

- Cartulina beige cosida
- Cinta en crudo
- Cinta rojo-ámbar
- Cinta negra
- Cinta teja Raw Color
- Cinta mostaza Raw Color
- Cinta verde Raw Color
- Lino blanco

**Florón** GT3: Sísís (p.355)  
GT1: Sísís o Sísís doble fuente de luz (p.355)

**Otros** Incluye adaptador *Junction Box*  
Ø 11,7 cm / 4.6" (mercado UL)

**Peso** GT3: 0,5 Kg / 1.1 lb  
GT1: 0,7 Kg / 1.5 lb

**Bombilla  
LED** GT3: 12 W  
GT1: 1 x / 2 x 12 W  
E27 - E26  
Recomendada (No incluida)

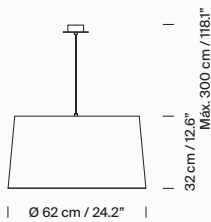

GT5

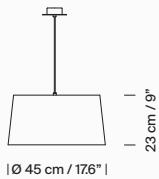

GT6

<b>Ribbon lampshade</b>	<input type="radio"/> Natural <input type="radio"/> Red-amber <input type="radio"/> Black <input type="radio"/> Tile Raw Color <input type="radio"/> Mustard Raw Color <input type="radio"/> Green Raw Color <input type="radio"/> White linen (GT6)	<b>Pantalla de cinta</b>	<input type="radio"/> Cruda <input type="radio"/> Rojo-ámbar <input type="radio"/> Negro <input type="radio"/> Teja Raw Color <input type="radio"/> Mostaza Raw Color <input type="radio"/> Verde Raw Color <input type="radio"/> Lino blanco (GT6)
<b>Canopy</b>	Sísísí for 1 or 2 light sources (p.355)	<b>Florón</b>	Sísísí para una o dos fuentes de luz (p.355)
<b>Diffuser</b>	Lower disk in translucent white PVC GT5: Ø 40 cm / 15.7" GT6: Ø 36 cm / 14.2"	<b>Difusor</b>	Inferior de PVC translúcido blanco GT5: Ø 40 cm / 15.7" GT6: Ø 36 cm / 14.2"
<b>Others</b>	Suitable for Junction Box (UL market)	<b>Otros</b>	Adaptado para <i>Junction Box</i> (mercado UL)
<b>Weight</b>	GT5: 3,5 Kg / 7.7 lb GT6: 2,5 Kg / 5.5 lb	<b>Peso</b>	GT5: 3,5 Kg / 7.7 lb GT6: 2,5 Kg / 5.5 lb
<b>LED bulb</b>	1 x / 2 x 12 W / E27 - E26 Recommended (not included)	<b>Bombilla LED</b>	1 x / 2 x 12 W / E27 - E26 Recomendada (No incluida)

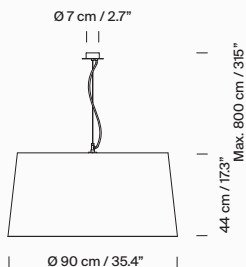

<b>Ribbon lampshade</b>	<input type="radio"/> Natural <input type="radio"/> Red-amber <input type="radio"/> Black <input type="radio"/> Tile Raw Color <input type="radio"/> Mustard Raw Color <input type="radio"/> Green Raw Color	<b>Pantalla de cinta</b>	<input type="radio"/> Cruda <input type="radio"/> Rojo-ámbar <input type="radio"/> Negro <input type="radio"/> Teja Raw Color <input type="radio"/> Mostaza Raw Color <input type="radio"/> Verde Raw Color
<b>Canopy</b>	Suitable for side entry adaptor <input type="radio"/> Satin nickel <input type="radio"/> Black	<b>Florón</b>	Compatible para adaptador de salida lateral <input type="radio"/> Níquel satinado <input type="radio"/> Negro
<b>Upper disc</b>	Black metal Ø 40 cm / 15.6"	<b>Disco superior</b>	Metálico negro Ø 40 cm / 15.6"
<b>Diffuser</b>	Lower disk in translucent white PVC Ø 60 cm / 23.7"	<b>Difusor</b>	Inferior de PVC translúcido blanco Ø 60 cm / 23.7"
<b>Others</b>	Suitable for Junction Box (UL market)	<b>Otros</b>	Adaptado para <i>Junction Box</i> (mercado UL)
<b>Weight</b>	7 Kg / 15.4 lb	<b>Peso</b>	7 Kg / 15.4 lb
<b>LED bulb</b>	3 x 12 W / E27 - E26 Included (CE market)	<b>Bombilla LED</b>	3 x 12 W / E27 - E26 Incluida (mercado CE)

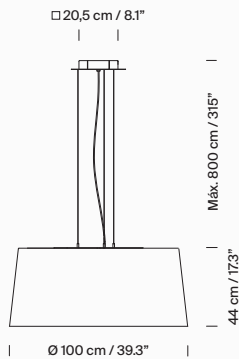

GT 1000

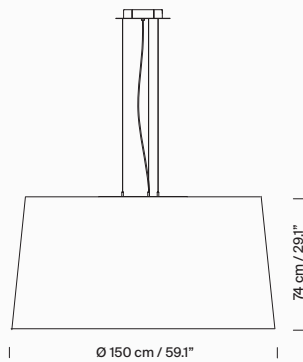

GT 1500

<b>Ribbon lampshade</b>	<ul style="list-style-type: none"> <li><input type="radio"/> Natural</li> <li><input type="radio"/> Red-amber</li> <li><input type="radio"/> Black</li> <li><input type="radio"/> Tile Raw Color</li> <li><input type="radio"/> Mustard Raw Color</li> <li><input type="radio"/> Green Raw Color</li> </ul>	<b>Pantalla de cinta</b>	<ul style="list-style-type: none"> <li><input type="radio"/> Cruda</li> <li><input type="radio"/> Rojo-ámbar</li> <li><input type="radio"/> Negro</li> <li><input type="radio"/> Teja Raw Color</li> <li><input type="radio"/> Mostaza Raw Color</li> <li><input type="radio"/> Verde Raw Color</li> </ul>
<b>LED module</b>	Translucent white diffuser and heat sink with black	<b>Cápsula LED</b>	Con difusor translúcido blanco y disipador negro mate
<b>Canopy</b>	<input checked="" type="radio"/> Black metallic circular	<b>Florón</b>	<input checked="" type="radio"/> Circular metálico negro
<b>Diffuser</b>	Lower disk in translucent white PVC GT1000: Ø 83 cm / 32.7" GT1500: Ø 125 cm / 49.2"	<b>Difusor</b>	Inferior de PVC translúcido blanco GT1000: Ø 83 cm / 32.7" GT1500: Ø 125 cm / 49.2"
<b>Others</b>	Suitable for Junction Box (UL market)	<b>Otros</b>	Adaptado para <i>Junction Box</i> (mercado UL)
<b>Weight</b>	GT1000: 12 Kg / 26.5 lb GT1500: 17 Kg / 37.5 lb	<b>Peso</b>	GT1000: 12 Kg / 26.5 lb GT1500: 17 Kg / 37.5 lb
<b>Regulation</b>	Suitable for dimming 1-10V (Not included external dimmer switch 1-10V)	<b>Regulación</b>	Apta para regulación 1-10V (No incluye regulador externo 1-10V)
<b>Built-in LED</b>	78 W	<b>LED integrado</b>	78 W

Canopy and capsule with LED module HeadHat  
HeadHat florón y cápsula LED

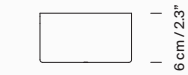

Surface canopy /  
Florón de superficie

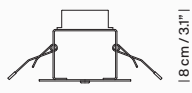

Built-In canopy /  
Florón empotrable

Canopy	Surface canopy Built-in canopy (only CE market)	Florón	De superficie Empotrable (solo mercado CE)
Capsule with LED module	Translucent white diffuser and heat sink with black matte finish	Cápsula LED	Con difusor translúcido blanco y disipador negro mate
Regulation	Suitable for dimming 1-10V / DALI (Not included external dimmer switch 1-10V / DALI)	Regulación	Apta para regulación 1-10V / DALI (No incluye regulador externo 1-10V / DALI)
Built-In LED	Not dimmable: 3,7 W (only CE market) Dimmable: 7,7 W	LED integrado	No regulable: 3,7 W (solo mercado CE) Regulable: 7,7 W

HeadHat Bowl p.198

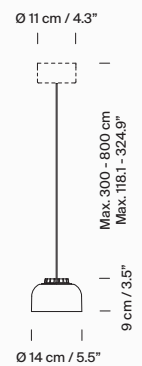

HeadHat Bowl S

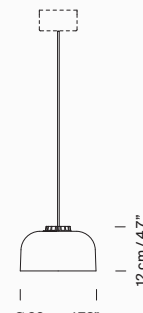

HeadHat Bowl L

Material	Ceramic	Material	Cerámica
Lampshade	○ White ● Black	Pantalla	○ Blanco ● Negro
Others	Matte finish interior and gloss exterior lampshade. Suitable for Junction Box (UL market)	Otros	Pantalla mate en el interior y brillante en el exterior. Adaptado para Junction Box (mercado UL)
Weight	S: 1,1 Kg / 2.4 lb L: 1,6 Kg / 3.5 lb	Peso	S: 1,1 Kg / 2.4 lb L: 1,6 Kg / 3.5 lb

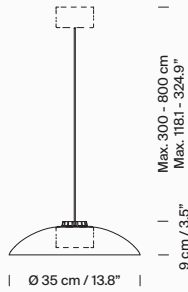

HeadHat Plate S

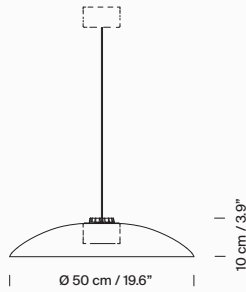

HeadHat Plate M

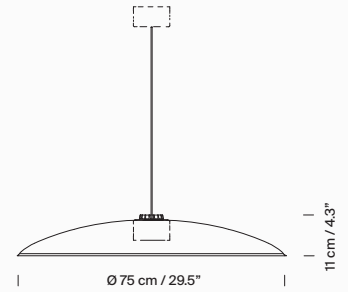

HeadHat Plate L

Material	Metal
Lampshade	○ White ● Matte tile red
Others	Matte finish interior and gloss exterior lampshade. Suitable for Junction Box (UL market)
Weight	S: 1,5 Kg / 3.3 lb M: 1,9 Kg / 4.2 lb L: 3 Kg / 6.6 lb

Material	Metal
Pantalla	○ Blanco ● Rojo teja mate
Otros	Pantalla con acabado mate y difusor translúcido blanco. Adaptado para <i>Junction Box</i> (mercado UL)
Peso	S: 1,5 Kg / 3.3 lb M: 1,9 Kg / 4.2 lb L: 3 Kg / 6.6 lb

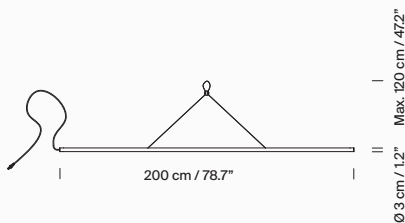

Material	Methacrylate diffuser tube
Others	Plug without switch
Weight	1 Kg / 2.2 lb
Neon bulbs strip	6 W

Material	Tubo difusor de metacrilato
Otros	Clavija sin interruptor
Peso	1 Kg / 2.2 lb
Tira de bombillas de Neón	6 W



Lámina 45



Sistema Lámina 45  
2 módulos / 2 módulos

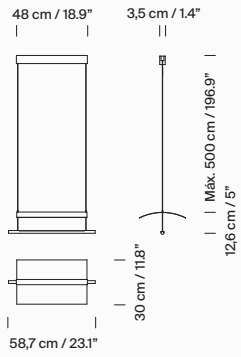
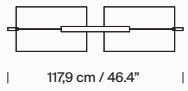
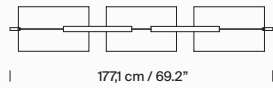

3 módulos / 3 módulos

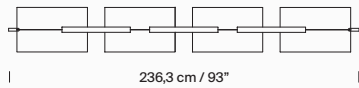

4 módulos / 4 módulos



Lámina 165



Lámina 85

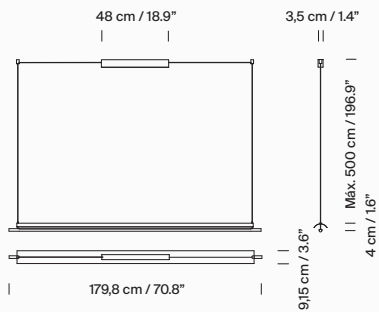

Sistema Lámina 85  
2 módulos / 2 módulos

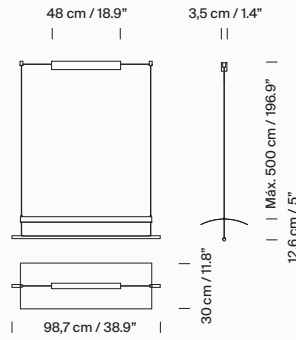
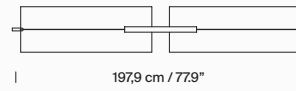
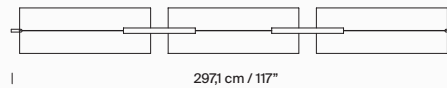

3 módulos / 3 módulos

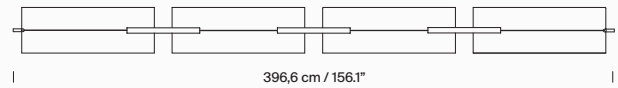

4 módulos / 4 módulos



Lámina Mayor

Material	Metal	Material	Metal
Lampshade	○ Shiny white grey (exterior)	Pantalla	○ Blanco gris brillante (exterior)
Structure	● Black matte	Estructura	● Negro mate
Diffuser	Polycarbonate	Difusor	Polycarbonato
Regulation	Suitable for dimming CE market: 0-10V / DALI UL market: 1-10V (Not included external dimmer switch)	Regulación	Apta para regulación mercado CE: 0-10V / DALI mercado UL: 1-10 V (No incluye regulador externo)

Model / Modelo	Weight / Peso	Built-In LED / LED integrado
Lámina 45	2,8 Kg / 6.2 lb	18 W
Sistema Lámina 45 2 módulos	4 Kg / 8.8 lb	31 W
Sistema Lámina 45 3 módulos	7 Kg / 15.4 lb	49 W
Sistema Lámina 45 4 módulos	10 Kg / 22 lb	67 W
Lámina 85	3,7 Kg / 8.2 lb	31 W
Sistema Lámina 85 2 módulos	6 Kg / 13 lb	54 W
Sistema Lámina 85 3 módulos	10 Kg / 22 lb	85 W
Sistema Lámina 85 4 módulos	13,5 Kg / 30 lb	116 W
Lámina 165	3,8 Kg / 8.4 lb	54 W
Lámina Mayor	12,3 Kg / 27.1 lb	44 W

## Lámina Dorada p.214

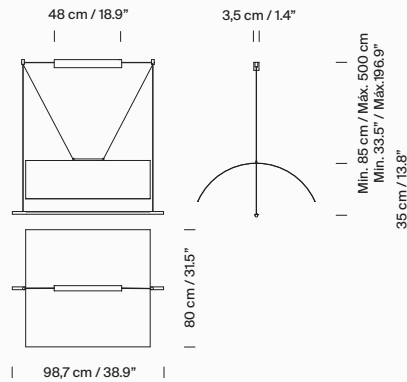
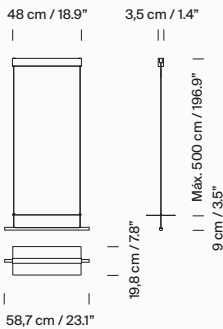

### Lámina Dorada 45



### Sistema Lámina Dorada 45 2 modules / 2 módulos



### 3 modules / 3 módulos

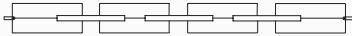

### 4 módulos / 4 módulos

Material	Metal	Material	Metal
Lampshade	● Matte gold anodized aluminium	Pantalla	● Aluminio anodizado oro mate
Structure	● Matte black	Estructura	● Negro mate
Diffuser	Polycarbonate	Difusor	Polycarbonato
Regulation	Suitable for dimming CE market: 0-10V / DALI UL market: 1-10V (Not included external dimmer switch)	Regulación	Apta para regulación mercado CE: 0-10V / DALI mercado UL: 1-10 V (No incluye regulador externo)

Model / Modelo	Weight / Peso	Built-In LED / LED integrado
Lámina Dorada 45	2,8 Kg / 6.2 lb	18 W
Sistema Lámina Dorada 45 2 módulos	4 Kg / 8.8 lb	31 W
Sistema Lámina Dorada 45 3 módulos	7 Kg / 15.4 lb	49 W
Sistema Lámina Dorada 45 4 módulos	10 Kg / 22 lb	67 W

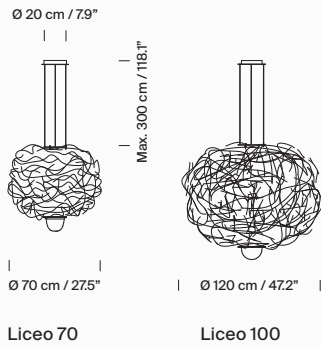

Lampshade	Bronze net
Structure	● Satin brass
Canopy	Circular polished brass
Weight	Liceo 70: 15 Kg / 33.1 lb Liceo 120: 45 Kg / 99.2 lb
LED bulb × 3	12 W E27 - E26 Included (CE market)

Pantalla	Malla de bronce
Estructura	● Latón satinado
Florón	Circular de latón pulido
Peso	Liceo 70: 15 Kg / 33.1 lb Liceo 120: 45 Kg / 99.2 lb
Bombilla LED × 3	12 W E27 - E26 Incluida (mercado CE)

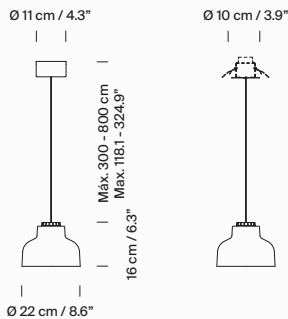

Surface canopy / Florón de superficie

Built-In canopy / Florón empotrable

Material	Metal
Aluminium Lampshade	○ Matte white grey ● Black matte (exterior) - Aluminium (interior) ● Polished ● Glossy pure red (exterior) - Aluminium (interior) ● Polished brass
LED module	Translucent white diffuser and heat sink with black matte finish
Canopy	Surface Built-In (only CE market)
Others	Suitable for Junction Box (UL market)
Weight	With brass lampshade: 1,35 Kg / 2.98 lb With aluminium lampshade: 1 Kg / 2.2 lb
Regulation	Suitable for dimming 1-10V / DALI (Not included external dimmer switch 1-10V / DALI)
Built-In LED	Not dimmable: 3,7 W (only CE market) Dimmable: 7,7 W

Material	Metal
Pantalla aluminio	○ Blanco gris mate ● Negro mate (exterior) - Aluminio (interior) ● Pulido ● Rojo puro brillante (exterior) - Aluminio (interior) ● Latón pulido
Cápsula LED	Con difusor translúcido blanco y disipador negro mate
Florón	De superficie Empotrable (solo mercado CE)
Otros	Adaptado para <i>Junction Box</i> (mercado UL)
Peso	Con pantalla latón: 1,35 Kg / 2.98 lb Con pantalla aluminio: 1 Kg / 2.2 lb
Regulación	Apta para regulación 1-10V / DALI (No incluye regulador externo 1-10V / DALI)
LED integrado	No regulable: 3,7 W (solo mercado CE) Regulable: 7,7 W



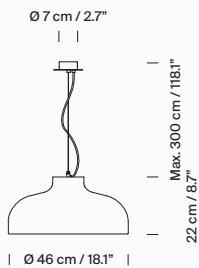

Aluminium lampshade	<ul style="list-style-type: none"> <li>○ Matte white grey / White canopy</li> <li>● Polished / Chrome-plated canopy</li> <li>● Glossy pure red (exterior) – Aluminium (interior) / Red canopy</li> <li>● Black matte (exterior) – Aluminium (interior) / Black canopy</li> </ul>
Others	Circular canopy suitable for side entry adaptor. Junction Box adaptor included Ø 11,7 cm / 4.6" (UL market)
Weight	1,6 Kg / 3.5 lb
LED bulb	12 W / E27 - E26 Included (CE market)

Pantalla aluminio	<ul style="list-style-type: none"> <li>○ Blanco gris mate / Florón blanco</li> <li>● Pulido / Florón cromado</li> <li>● Rojo puro brillante (exterior) – Aluminio (interior) / Florón rojo</li> <li>● Negro mate (exterior) – Aluminio (interior) / Florón negro</li> </ul>
Otros	Florón circular compatible para adaptador de salida lateral. Incluye adaptador <i>Junction Box</i> Ø 11,7 cm / 4.6" (mercado UL)
Peso	1,6 Kg / 3.5 lb
Bombilla LED	12 W / E27 - E26 Incluida (mercado CE)

Maija p.222

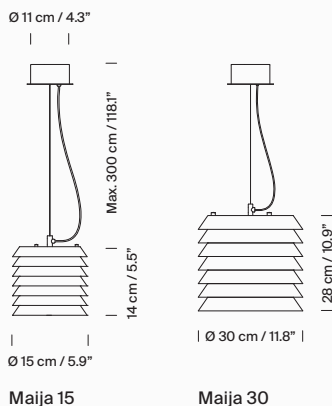

Lampshade	Metal
Maija 15	<ul style="list-style-type: none"> <li>○ Matte white</li> <li>● Satin nude rose</li> </ul>
Maija 30	○ White
Canopy	White metallic circular
Others	White translucent plastic diffuser. Suitable for Junction Box (UL market)
Weight	Maija 15: 1,4 Kg / 3.1 lb Maija 30: 2,9 Kg / 6.4 lb
Regulation	Suitable for dimming 1-10V (Not included external dimmer switch 1-10V)
Built-In LED	Maija 15: 6 W Maija 30: 8,4 W

Pantalla	Metálica
Maija 15	<ul style="list-style-type: none"> <li>○ Blanco mate</li> <li>● Rosa palo satinado</li> </ul>
Maija 30	○ Blanco
Florón	Circular metálico blanco
Otros	Difusor de metacrilato translúcido blanco. Adaptado para <i>Junction Box</i> (mercado UL)
Peso	Maija 15: 1,4 Kg / 3.1 lb Maija 30: 2,9 Kg / 6.4 lb
Regulación	Apta para regulación 1-10V (No incluye regulador externo 1-10V)
LED integrado	Maija 15: 6 W Maija 30: 8,4 W

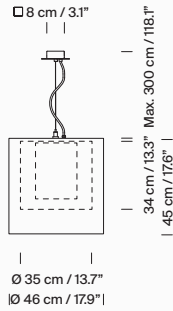

Moaré MS

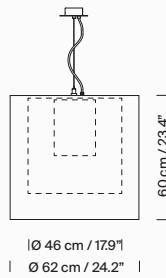

Moaré LM

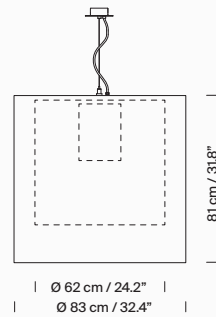

Moaré XL

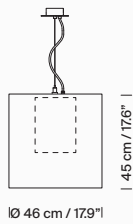

Moaré M

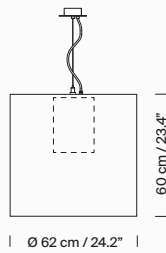

Moaré L

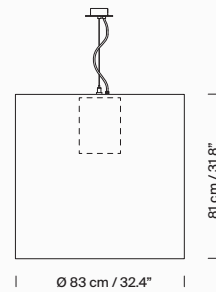

Moaré X

Material	Polyester
Lampshade X, L, M	<input type="radio"/> White <input type="radio"/> Red <input type="radio"/> Grey <input type="radio"/> Black
Lampshade S	<input type="radio"/> White <input type="radio"/> Red <input type="radio"/> Grey
Canopy	Graphite black metallic square
Diffuser	Acrylsatiné methacrylate
Others	Suitable for Junction Box (UL market)
Weight	Moaré MS: 5,5 Kg / 12.1 lb Moaré LM: 6,3 Kg / 13.9 lb Moaré XL: 7,8 Kg / 17.2 lb Moaré M: 4,5 Kg / 9.9 lb Moaré L: 4,8 Kg / 10.6 lb Moaré X: 6 Kg / 13.2 lb
LED bulb	3 × 12 W E27 - E26 Included (CE market)

Material	Poliéster
Pantalla X, L, M	<input type="radio"/> Blanco <input type="radio"/> Rojo <input type="radio"/> Gris <input type="radio"/> Negro
Pantalla S	<input type="radio"/> Blanco <input type="radio"/> Rojo <input type="radio"/> Gris
Florón	Cuadrado metálico color grafito
Difusor	Metacrilato acrylsatiné
Otros	Adaptado para <i>Junction Box</i> (mercado UL)
Peso	Moaré MS: 5,5 Kg / 12.1 lb Moaré LM: 6,3 Kg / 13.9 lb Moaré XL: 7,8 Kg / 17.2 lb Moaré M: 4,5 Kg / 9.9 lb Moaré L: 4,8 Kg / 10.6 lb Moaré X: 6 Kg / 13.2 lb
Bombilla LED	3 × 12 W E27 - E26 Incluida (mercado CE)

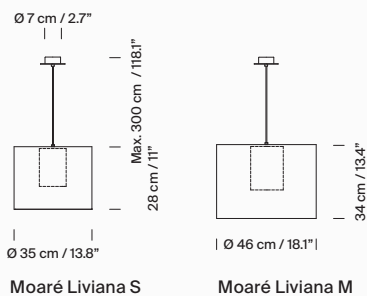

Lampshade	○ White polyester
Canopy	Sísísí (p.355)
Diffuser	White cardboard
Others	Suitable for Junction Box (UL market)
Weight	Moaré Liviana S: 4 Kg / 8.8 lb Moaré Liviana M: 4,5 Kg / 9.9 lb
LED bulb	12 W E27 - E26 Recommended (not included)

Pantalla	○ Poliéster blanco
Florón	Sísísí (p.355)
Difusor	Cartulina blanca
Otros	Adaptado para <i>Junction Box</i> (mercado UL)
Peso	Moaré Liviana S: 4 Kg / 8.8 lb Moaré Liviana M: 4,5 Kg / 9.9 lb
Bombilla LED	12 W E27 - E26 Recomendada (No incluida)

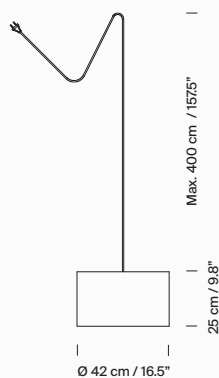

Lampshade	Wood strips
Otros	With plug
Weight	1,1 Kg / 2.4 lb
LED bulb	12 W / E27 - E26 Included (CE market)

Pantalla	Listones de madera
Otros	Con clavija
Peso	1,1 Kg / 2.4 lb
Bombilla LED	12 W / E27 - E26 Incluida (mercado CE)

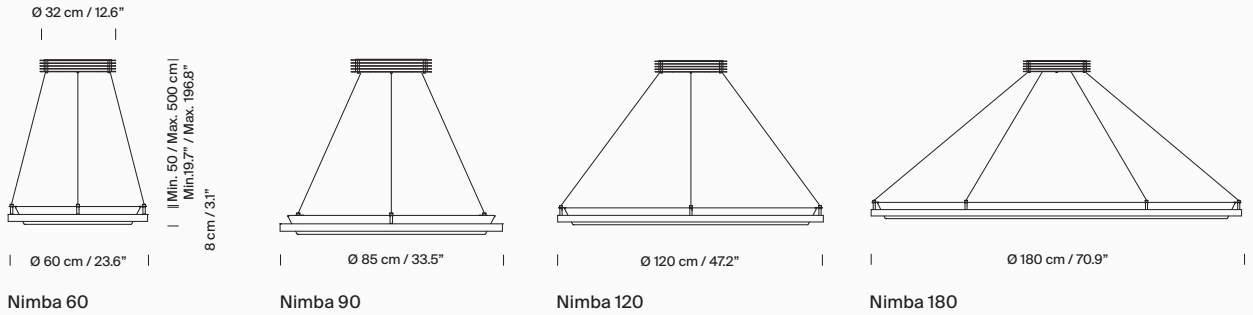

Stainless steel Structure ● Matte finish ● Golden finish

Lampshade White PVC

Canopy Black metal with power supply incorporated

Others Suitable for Junction Box (UL market)

Regulation Suitable for dimming 1-10V / DALI (Not included external dimmer switch 1-10V / DALI)

Estructura Acero inoxidable ● Acabado mate ● Acabado dorado

Pantalla PVC blanco

Florón Metálico negro con equipo incorporado

Otros Adaptado para *Junction Box* (mercado UL)

Regulación Apta para regulación 1-10V / DALI (No incluye regulador externo 1-10V / DALI)

Model / Modelo	Weight / Peso	Built-In LED / LED integrado
Nimba 60	7,4 Kg / 16.3 lb	45 W
Nimba 90	9,5 Kg / 20.9 lb	65 W
Nimba 120	12,6 Kg / 27.8 lb	95 W
Nimba 120	17 Kg / 37.5 lb	140 W

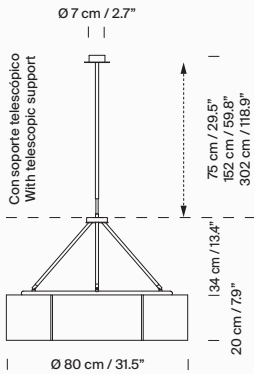

Sexta

Sexta Structure	Chrome-plated
Lampshade	White translucent polymer
Canopy	Chrome-plated metallic circular suitable for side entry adaptor
Optional support	Pendulous and telescopic support which allows you to define the height at installation: Max. 75 cm / 29.5" Max. 152 cm / 59.8" Max. 302 cm / 118.9"
Optional diffusers	Translucent opal methacrylate
Others	Junction Box adaptor included Ø 11,7 cm / 4.6" (UL market)
Weight	6 Kg / 13.2 lb
LED bulb	6 x 12 W E27 - E26 Included (CE market)

Sexta Estructura	Cromada
Pantalla	Polímero translúcido blanco
Florón	Circular metálico cromado compatible para adaptador de salida lateral
Soporte opcional	Soporte pendular y telescópico que permite definir la altura de instalación: Máx. 75 cm / 29.5" Máx. 152 cm / 59.8" Máx. 302 cm / 118.9"
Difusores opcionales	Metacrilato translúcido opal
Otros	Incluye adaptador <i>Junction Box</i> Ø 11,7 cm / 4.6" (mercado UL)
Peso	6 Kg / 13.2 lb
Bombilla LED	6 x 12 W E27 - E26 Incluida (mercado CE)

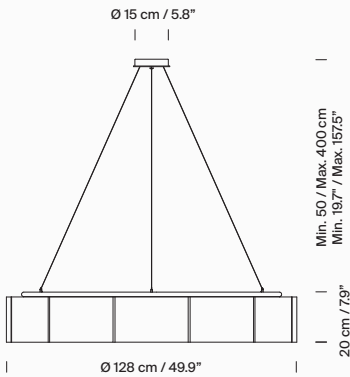

Sexta 12

Sexta 12 Structure	Chrome-plated
Lampshade	White translucent polymer
Canopy	Chrome-plated metallic circular
Support	Hanging system of 1 support
Optional diffusers	Translucent opal methacrylate
Others	Suitable for Junction Box (UL market)
Weight	8,2 Kg / 18.1 lb
LED bulb	12 x 12 W E27 - E26 Included (CE market)

Sexta 12 Estructura	Cromada
Pantalla	Polímero translúcido blanco
Florón	Circular metálico cromado
Soporte	Sistema de suspensión 1 soporte
Difusores opcionales	Metacrilato translúcido opal
Otros	Adaptado para <i>Junction Box</i> (mercado UL)
Peso	8,2 Kg / 18.1 lb
Bombilla LED	12 x 12 W E27 - E26 Incluida (mercado CE)

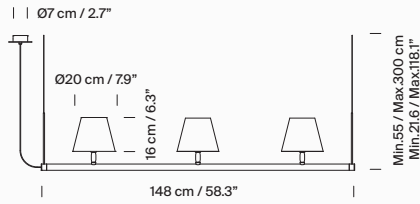

P1

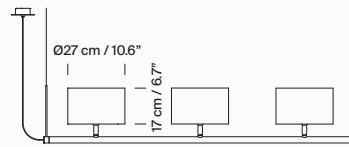

P2

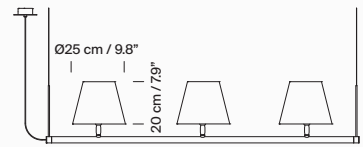

M1

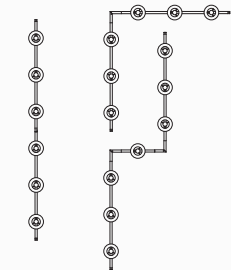
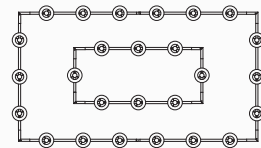
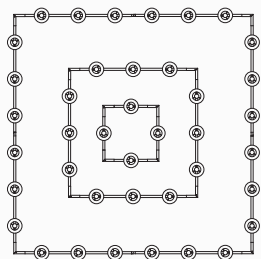

**Structure** Satin nickel tubular with natural beech wood supports for 1 or 3 lampshades

**P1 Lampshade**

- Stitched beige parchment
- Natural ribbon
- Red-amber ribbon
- Black ribbon
- Tile Raw Color ribbon
- Mustard Raw Color ribbon
- Green Raw Color ribbon

**P2 Lampshade**

- Stitched beige parchment
- Natural ribbon
- White linen

**M1 Lampshade**

- Stitched beige parchment
- Natural ribbon
- Red-amber ribbon
- Black ribbon
- Tile Raw Color ribbon
- Mustard Raw Color ribbon
- Green Raw Color ribbon
- White linen

**Canopy** S&C satin nickel metallic suitable for side entry adaptor

**Others** Junction Box adaptor included Ø 11,7 cm / 4.6" (UL market)

**Weight (structure)** For 3 lampshades: 2,7 Kg / 5.9 lb  
For 18 lampshades: 13 Kg / 29 lb

**LED bulb** 1 x / 3 x 12 W  
E27 - E26  
Included (CE market)

**Estructura** Tubular metálica en níquel satinado con soportes de madera de haya natural para 1 ó 3 pantallas

**Pantalla P1**

- Cartulina beige cosida
- Cinta en crudo
- Cinta roja-ámbar
- Cinta negra
- Cinta teja Raw Color
- Cinta mostaza Raw Color
- Cinta verde Raw Color

**Pantalla P2**

- Cartulina beige cosida
- Cinta en crudo
- Lino blanco

**Pantalla M1**

- Cartulina beige cosida
- Cinta en crudo
- Cinta rojo-ámbar
- Cinta negra
- Cinta teja Raw Color
- Cinta mostaza Raw Color
- Cinta verde Raw Color
- Lino blanco

**Florón** S&C metálico en níquel satinado compatible para adaptador de salida lateral

**Otros** Incluye adaptador *Junction Box* Ø 11,7 cm / 4.6" (mercado UL)

**Peso (estructura)** Para 3 pantallas: 2,7 Kg / 5.9 lb  
Para 18 pantallas: 13 Kg / 29 lb

**Bombilla LED** 1 x / 3 x 12 W  
E27 - E26  
Incluida (mercado CE)

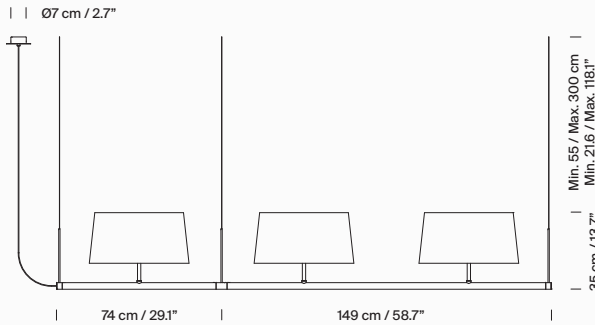

<b>Structure</b>	Satin nickel tubular for 1 or 2 lampshades.	<b>Estructura</b>	Tubular metálica en níquel satinado para 1 ó 2 pantallas
<b>Lampshade</b>	<ul style="list-style-type: none"> <li>○ Natural ribbon</li> <li>● Red-amber ribbon</li> <li>● Black ribbon</li> <li>● Tile Raw Color ribbon</li> <li>● Mustard Raw Color ribbon</li> <li>● Green Raw Color ribbon</li> <li>○ White linen</li> </ul>	<b>Pantalla</b>	<ul style="list-style-type: none"> <li>○ Cinta en crudo</li> <li>● Cinta rojo-ámbar</li> <li>● Cinta negra</li> <li>● Cinta teja Raw Color</li> <li>● Cinta mostaza Raw Color</li> <li>● Cinta verde Raw Color</li> <li>○ Lino blanco</li> </ul>
<b>Canopy</b>	S&C satin nickel metallic suitable for side entry adaptor	<b>Florón</b>	S&C metálico en níquel satinado compatible para adaptador de salida lateral
<b>Diffuser</b>	White translucent	<b>Difusor</b>	Translúcido blanco
<b>Others</b>	Junction Box adaptor included Ø 11,7 cm / 4.6" (UL market)	<b>Otros</b>	Incluye adaptador <i>Junction Box</i> Ø 11,7 cm / 4.6" (mercado UL)
<b>Weight (structure)</b>	For 1 lampshade: 4 Kg / 8.8 lb For 2 lampshades: 6,3 Kg / 14 lb	<b>Peso (estructura)</b>	Para 1 pantalla: 4 Kg / 8.8 lb Para 2 pantallas: 6,3 Kg / 14 lb
<b>LED bulb</b>	1 x / 2 x 12 W E27 - E26 Included (CE market)	<b>Bombilla LED</b>	1 x / 2 x 12 W E27 - E26 Incluida (mercado CE)

Structure	Metal	Estructura	Metálica
Lampshade	Washi japanese paper	Pantalla	Papel washi japonés
Canopy	Circular or rectangular* white grey metallic with power supply incorporated	Florón	Circular o rectangular* metálico blanco gris con equipo incorporado
Others	Dim to Warm LED technology 2200K - 2700K Methacrylate inner diffuser	Otros	Tecnología LED Dim to Warm 2200K - 2700K Difusor interior metacrilato
Regulation	Suitable for dimming CE market: 1-10V UL market: 0-10V (Not included external dimmer switch)	Regulación	Apta para regulación mercado CE: 1-10V mercado UL: 0-10 V (No incluye regulador externo)

\* Horizontal, Circular P8 and Oval models

\* Modelos Horizontal, Circular P8 y Oval

Tekiò Vertical p.244

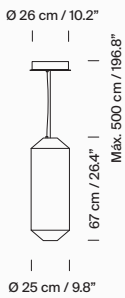

Example circular canopy / Ejemplo florón circular

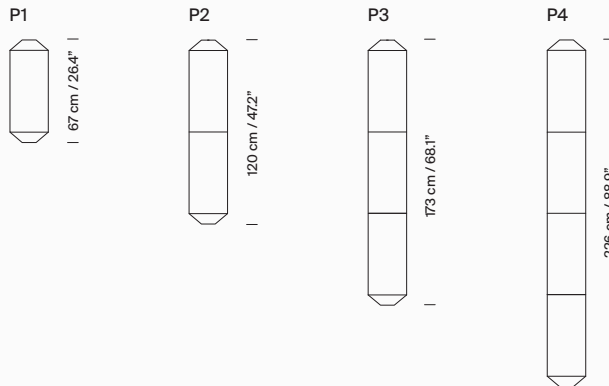

Tekiò Horizontal p.245

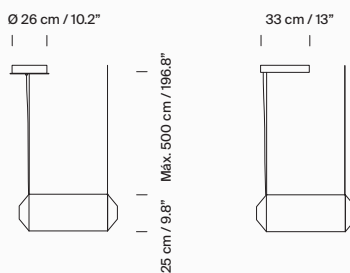
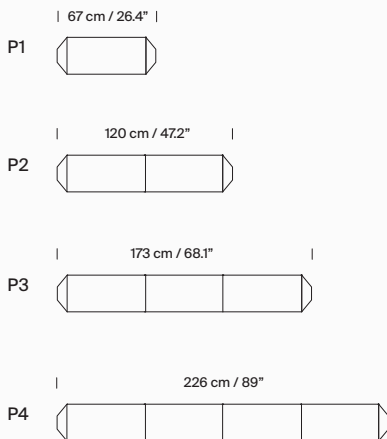

Example circular canopy / Ejemplo florón circular      Example rectangular canopy / Ejemplo florón rectangular



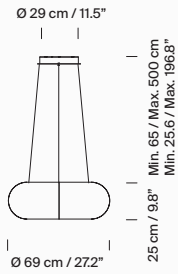

P4 Circular canopy /  
P4 Florón circular

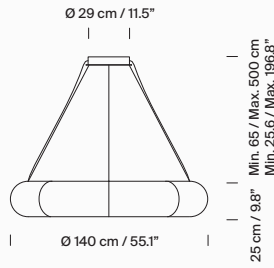

P8 Circular canopy /  
P8 Florón circular

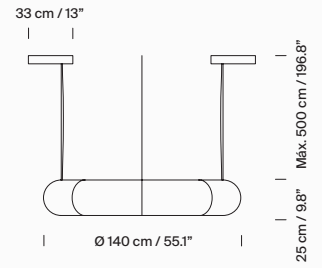

P8 Rectangular canopy /  
P8 Florón rectangular

Tekiò Oval p.246

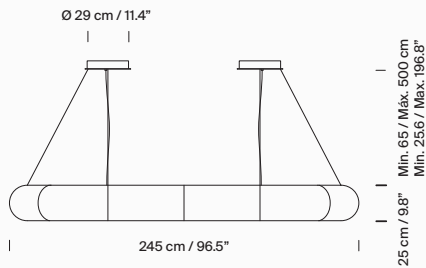

P12 Circular canopy /  
P12 Florón circular

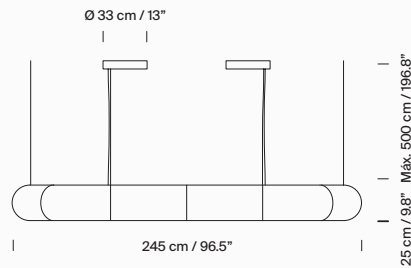

P12 Rectangular canopy /  
P12 Florón rectangular

Model / Modelo	Weight / Peso	Built-In LED / LED integrado	
		CE market / Mercado CE	UL market / Mercado UL
P1	3 Kg / 6.6 lb	43 W	34 W
P2	4,5 Kg / 9.9 lb	73 W	56 W
P3	6 Kg / 13.2 lb	100 W	73 W
P4	7,5 Kg / 16.5 lb	120 W	87 W
P4 Circular	5,5 Kg / 12.1 lb	72 W	54 W
P8 Circular	15 Kg / 33.1 lb	200 W	150 W
P12 Oval	20 Kg / 44.1 lb	300 W	246 W

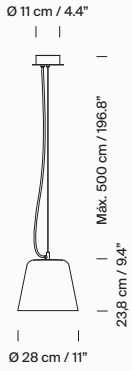

Structure and canopy	<input type="radio"/> White grey <input checked="" type="radio"/> Black <input type="radio"/> Aluminium grey
Structure	Matte aluminium injection with integrated driver
Canopy	Metallic circular
Others	Primary optics with tempered glass cover. Suitable for Junction Box (UL market)
Regulation	Suitable for dimming 1-10V / DALI (Not included external dimmer switch 1-10V / DALI)
Weight	3,5 Kg / 7.7 lb
LED Integrado	40 W

Estructura y Florón	<input type="radio"/> Blanco gris <input checked="" type="radio"/> Negro <input type="radio"/> Gris aluminio
Estructura	Aluminio con acabado mate con driver integrado
Florón	Circular metálico
Otros	Óptica primaria matizada con tapa de vidrio templado. Adaptado para Junction Box (mercado UL)
Regulación	Apta para regulación 1-10V / DALI (No incluye regulador externo 1-10V / DALI)
Peso	3,5 Kg / 7.7 lb
LED Integrado	40 W

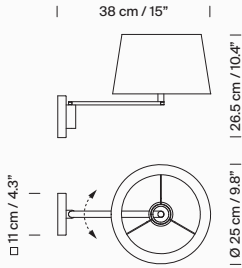

- Metallic structure ● Satin nickel
- Lampshade ○ White linen
- Others Rotating arm. Suitable for Outlet Box (UL market)
- LED bulb 4,5 W / E27 - E26 Included (CE market)

- Estructura metálica ● Níquel satinado
- Pantalla ○ Lino blanco
- Otros Brazo rotatorio. Adaptado para *Outlet Box* (mercado UL)
- Bombilla LED 4,5 W / E27 - E26 Incluida (mercado CE)

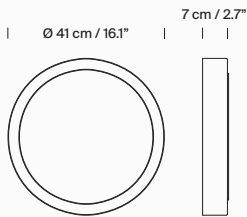

- Metallic structure ○ Matte white grey
- Diffuser Cylindrical translucent methacrylate
- Others Suitable for outdoor use. Suitable for Outlet Box (UL market). ADA compliant
- Regulation Suitable for dimming 1-10V (Not included external dimmer switch 1-10V)
- Built-In LED 40 W

- Estructura metálica ○ Blanco gris mate
- Difusor Cilíndrico de metacrilato translúcido
- Otros Apto para uso exterior. Adaptado para *Outlet Box* (mercado UL). Cumple con la normativa ADA
- Regulación Apto para regulación 1-10V (No incluye regulador externo 1-10V)
- LED integrado 40 W

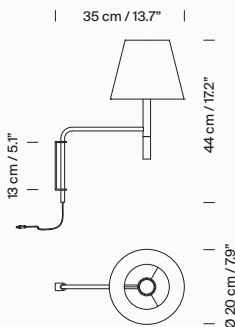

- Structure Satin nickel and beech wood handle
- Lampshade ● Stitched beige parchment  
○ Natural ribbon  
● Red-amber ribbon  
● Black ribbon  
● Tile Raw Color ribbon  
● Mustard Raw Color ribbon  
● Green Raw Color ribbon
- Others Rotating arm with plug
- Regulation Dimmer included
- LED bulb 4,5 W / E27 - E26 Included (CE market)

- Estructura Metálica en níquel satinado y mango de madera de haya
- Pantalla ● Cartulina beige cosida  
○ Cinta en crudo  
● Cinta rojo-ámbar  
● Cinta negra  
● Cinta teja Raw Color  
● Cinta mostaza Raw Color  
● Cinta verde Raw Color
- Otros Brazo rotatorio con clavija
- Regulación Incluye dimmer
- Bombilla LED 4,5 W / E27 - E26 Incluida (mercado CE)

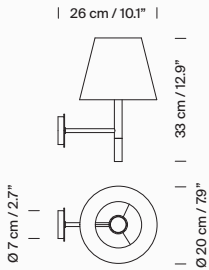

<b>Structure</b>	Satin nickel and beech wood handle	<b>Estructura</b>	Metálica en níquel satinado y mango de madera de haya.
<b>Lampshade</b>	<ul style="list-style-type: none"> <li>● Stitched beige parchment</li> <li>○ Natural ribbon</li> <li>● Red-amber ribbon</li> <li>● Black ribbon</li> <li>● Tile Raw Color ribbon</li> <li>● Mustard Raw Color ribbon</li> <li>● Green Raw Color ribbon</li> </ul>	<b>Pantalla</b>	<ul style="list-style-type: none"> <li>● Cartulina beige cosida</li> <li>○ Cinta en crudo</li> <li>● Cinta rojo-ámbar</li> <li>● Cinta negra</li> <li>● Cinta teja Raw Color</li> <li>● Cinta mostaza Raw Color</li> <li>● Cinta verde Raw Color</li> </ul>
<b>Others</b>	Suitable for Outlet Box (UL market)	<b>Otros</b>	Adaptado para <i>Outlet Box</i> (mercado UL)
<b>LED bulb</b>	4,5 W / E27 - E26 Included (CE market)	<b>Bombilla LED</b>	4,5 W / E27 - E26 Incluida (mercado CE)

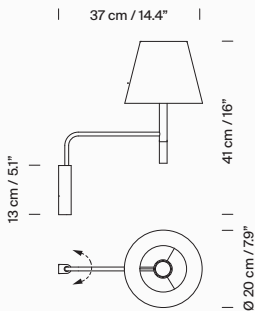

<b>Structure</b>	Satin nickel and beech wood handle	<b>Estructura</b>	Metálica en níquel satinado y mango de madera de haya.
<b>Lampshade</b>	<ul style="list-style-type: none"> <li>● Stitched beige parchment</li> <li>○ Natural ribbon</li> <li>● Red-amber ribbon</li> <li>● Black ribbon</li> <li>● Tile Raw Color ribbon</li> <li>● Mustard Raw Color ribbon</li> <li>● Green Raw Color ribbon</li> </ul>	<b>Pantalla</b>	<ul style="list-style-type: none"> <li>● Cartulina beige cosida</li> <li>○ Cinta en crudo</li> <li>● Cinta rojo-ámbar</li> <li>● Cinta negra</li> <li>● Cinta teja Raw Color</li> <li>● Cinta mostaza Raw Color</li> <li>● Cinta verde Raw Color</li> </ul>
<b>Others</b>	Rotating arm. Suitable for Outlet Box (UL market)	<b>Otros</b>	Brazo rotatorio. Adaptado para <i>Outlet Box</i> (mercado UL)
<b>LED bulb</b>	4,5 W / E27 - E26 Included (CE market)	<b>Bombilla LED</b>	4,5 W / E27 - E26 Incluida (mercado CE)

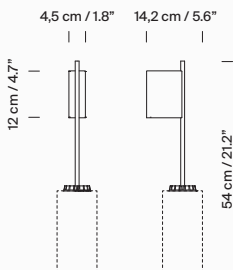

<b>Structure</b>	Black metal with matte finish	<b>Estructura</b>	Metálica negra mate
<b>Lampshade</b>	<ul style="list-style-type: none"> <li>○ White porcelain</li> <li>○ White opal glass</li> <li>● Polished brass</li> </ul>	<b>Pantalla</b>	<ul style="list-style-type: none"> <li>○ Porcelana blanca</li> <li>○ Vidrio blanco opal</li> <li>● Latón pulido</li> </ul>
<b>LED module</b>	Translucent white diffuser and heat sink with black matte finish	<b>Cápsula LED</b>	Con difusor translúcido blanco y disipador negro mate
<b>Regulation</b>	Suitable for dimming 1-10V / DALI (Not included external dimmer switch 1-10V/ DALI)	<b>Regulación</b>	Apto para regulación 1-10V / DALI (No incluye regulador externo 1-10V /DALI)
<b>Others</b>	Suitable for Outlet Box (UL market)	<b>Otros</b>	Adaptado para <i>Outlet Box</i> (mercado UL)
<b>Built-In LED</b>	9,2 W	<b>LED integrado</b>	9,2 W

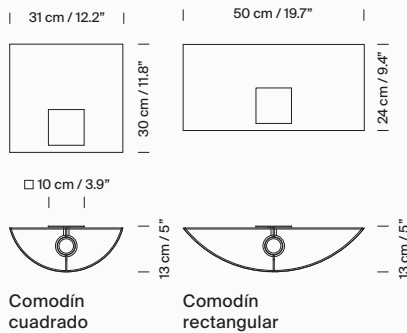

Structure	Chrome-plated
Lampshade	<ul style="list-style-type: none"> <li>● Stitched beige parchment</li> <li>○ Natural ribbon</li> <li>● Red-amber ribbon</li> <li>● Black ribbon</li> <li>● Tile Raw Color ribbon</li> <li>● Mustard Raw Color ribbon</li> <li>● Green Raw Color ribbon</li> <li>○ White linen</li> </ul>
Others	Suitable for Outlet Box (UL market). There is an ADA compliant version for this product
LED bulb	4,5 W / E27 - E26 Included (CE market)

Estructura	Cromada
Pantalla	<ul style="list-style-type: none"> <li>● Cartulina beige cosida</li> <li>○ Cinta en crudo</li> <li>● Cinta rojo-ámbar</li> <li>● Cinta negra</li> <li>● Cinta teja Raw Color</li> <li>● Cinta mostaza Raw Color</li> <li>● Cinta verde Raw Color</li> <li>○ Lino blanco</li> </ul>
Otros	Adaptado para <i>Outlet Box</i> (mercado UL). Existe una versión compatible con la normativa ADA para este producto
Bombilla LED	4,5 W / E27 - E26 Incluida (mercado CE)

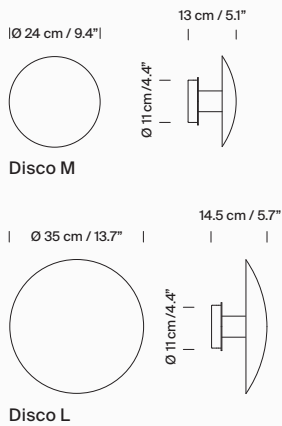

Material	Metal
Finishes	● Satin nickel
Others	Suitable for phase-cut dimming (Not included external phase-cut dimmer). Suitable for Outlet Box (UL market)
Built-In LED	8,3 W / GU10

Material	Metal
Acabados	● Níquel satinado
Otros	Apta para regulación por corte de fase (No incluye regulador externo por corte de fase). Adaptado para <i>Outlet Box</i> (mercado UL)
LED integrado	8,3 W / GU10

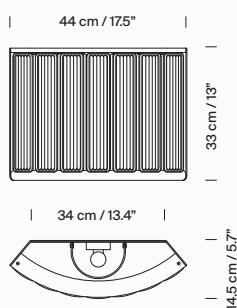

Structure	Texturized black metal with white matte reflector
Lampshade	7 glass block shades
Diffuser	White translucent methacrylate
Others	Suitable for Outlet Box (UL market)
Weight	11 Kg / 24.2 lb
LED bulb	12 W / E27 - E26 Included (CE market)

Estructura	Metálica en negro texturizado con reflector blanco mate
Pantalla	7 pantallas de vidrio pavés
Difusor	Metacrílico translúcido blanco
Otros	Adaptado para <i>Outlet Box</i> (mercado UL)
Peso	11 Kg / 24.2 lb
Bombilla LED	12 W / E27 - E26 Incluida (mercado CE)

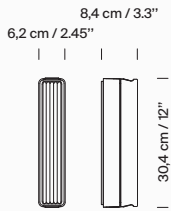

Metallic structure	● Texturized black ○ White
Lampshade	Glass block
Diffuser	White translucent methacrylate
Others	Suitable for outdoor use. Suitable for Outlet Box (UL market)
Regulation	Suitable for dimming 1-10V (Not included external dimmer switch 1-10V)
Weight	2,5 Kg / 5.5 lb
Built-In LED	4,2 W

Estructura metálica	● Negro texturizado ○ Blanco
Pantalla	Vidrio pavés
Difusor	Metacrilato translúcido blanco
Otros	Apto para uso exterior. Adaptado para Outlet Box (mercado UL)
Regulación	Apto para regulación 1-10V (No incluye regulador externo 1-10V)
Peso	2,5 Kg / 5.5 lb
LED integrado	4,2 W

Lámina p.266



Lámina 165



Lámina 45

Material	Metal
Lampshade	○ Glossy white grey
Structure	● Matte black
Diffuser	Polycarbonate
Regulation	Suitable for dimming CE market: 0-10V / DALI UL market: 1-10V (Not included external dimmer switch)
Built-In LED	Lámina 45: 11 W Lámina 165: 42 W

Material	Metal
Pantalla	○ Blanco gris brillante
Estructura	● Negro mate
Difusor	Polycarbonato
Regulación	Apta para regulación mercado CE: 0-10V / DALI mercado UL: 1-10 V (No incluye regulador externo)
LED integrado	Lámina 45: 11 W Lámina 165: 42 W

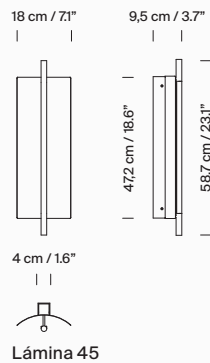
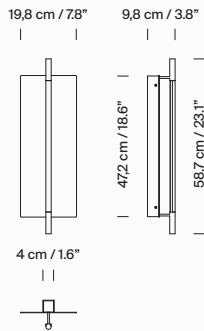

Material	Metal
Lampshade	● Gold matte anodized aluminium
Structure	● Matte black
Diffuser	Polycarbonate
Regulation	Suitable for dimming CE market: 0-10V / DALI UL market: 1-10V (Not included external dimmer switch)
Built-In LED	11 W

Material	Metal
Pantalla	● Aluminio anodizado oro mate
Estructura	● Negro mate
Difusor	Polycarbonato
Regulación	Apta para regulación mercado CE: 0-10V / DALI mercado UL: 1-10 V (No incluye regulador externo)
LED integrado	11 W

Petit Tatu p.270

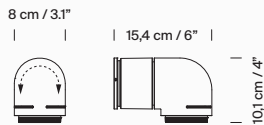

Material	Glossy ABS plastic
Gyratory structure	○ White grey ● Pure red
Others	Adjustable focal length from 30° a 50° Suitable for Outlet Box (UL market)
Regulation	Suitable for dimming 1-10V (Not included external dimmer switch 1-10V)
Built-In LED	6 W

Material	Plástico ABS brillante
Estructura orientable	○ Blanco gris ● Rojo puro
Otros	Apertura focal graduable, de 30° a 50° Adaptado para <i>Outlet Box</i> (mercado UL)
Regulación	Apto para regulación 1-10V (No incluye regulador externo 1-10V)
Built-In LED	6 W

Singular p.271

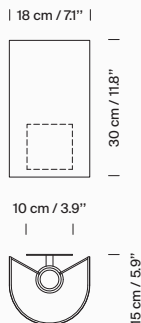

Metallic Structure	Chrome-plated
Lampshade	○ White linen
Others	Suitable for Outlet Box (UL market)
LED bulb	4,5 W / E27 - E26 Included (CE market)

Estructura metálica	Cromada
Pantalla	○ Lino blanco
Otros	Adaptado para <i>Outlet Box</i> (mercado UL)
Bombilla LED	4,5 W / E27 - E26 Incluida (mercado CE)

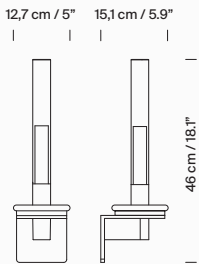

Lampshade	Transparent Pyrex Glass
Diffuser	White translucent
Base	● Glossy black metal
Others	Suitable for Outlet Box (UL market)
Regulation	Suitable for dimming 1-10V (Not included external dimmer switch 1-10V)
LED bulb	(S&C DC bulb) 2,2 W

Pantalla	Vidrio Pyrex transparente
Difusor	Translúcido blanco
Base	● Metálica negra brillante
Otros	Adaptado para <i>Outlet Box</i> (mercado UL)
Regulación	Apta para regulación 1-10V (No incluye regulador externo 1-10V)
Bombilla LED	(S&C DC bulb) 2,2 W

TMM p.274

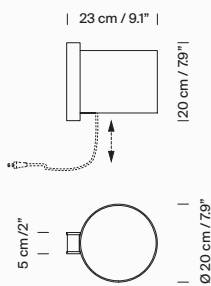

TMM corto

TMM corto Wood structure	● Beech ● Walnut
Lampshade Parchment	● Beige ○ White
Connection options	With plug * Direct wall (Suitable for Outlet Box (UL market))
Upper diffuser (optional)	White translucent methacrylate (for energy saving bulbs only)
LED bulb	4,5 W / E27 - E26 Included (CE market)

\* The light is switched on/off by pulling softly from the cable

TMM corto Estructura de madera	● Haya ● Nogal
Pantalla Cartulina	● Beige ○ Blanca
Opciones de conexión	Con clavija * Directa a pared (Adaptado para <i>Outlet Box</i> (mercado UL))
Difusor superior (opcional)	Metacrilato blanco (sólo para bombillas de bajo consumo)
Bombilla LED	4,5 W / E27 - E26 Incluida (mercado CE)

\* La lámpara se enciende y se apaga tirando levemente del cable

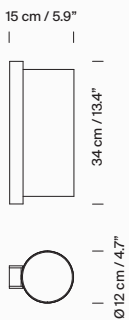

TMM largo

TMM largo Wood structure	● Beech ● Walnut
Lampshade Parchment	● Beige ○ White
Others	Suitable for Outlet Box (UL market)
LED bulb	4,5 W / E27 - E26 Included (CE market)

TMM largo Estructura de madera	● Haya ● Nogal
Pantalla Cartulina	● Beige ○ Blanca
Otros	Adaptado para <i>Outlet Box</i> (mercado UL)
Bombilla LED	4,5 W / E27 - E26 Incluida (mercado CE)



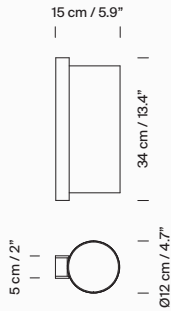

Structure ● Satin nickel  
 Lampshade White methacrylate  
 Others Suitable for Outlet Box (UL market)  
 LED bulb 4,5 W / E27 - E26 Included (CE market)

Estructura ● Níquel satinado  
 Pantalla Metacrilato blanco  
 Otros Adaptado para *Outlet Box* (mercado UL)  
 Bombilla LED 4,5 W / E27 - E26 Incluida (mercado CE)

Wally Cesta p.276

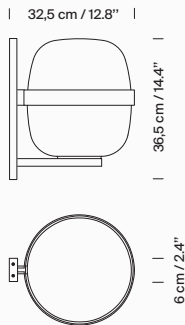

Metallic structure ● Matte black ○ Matte white grey  
 Lampshade White opal polyethylene  
 Others Suitable for outdoor use. Suitable for DAMP locations. Suitable for Outlet Box (UL market)  
 LED bulb 11 W / E27 - E26 Included (CE market)

Estructura metálica ● Negro mate ○ Blanco gris mate  
 Pantalla Polietileno blanco opal  
 Otros Apto para uso exterior. Apto para *DAMP locations*. Adaptado para *Outlet Box* (mercado UL)  
 Bombilla LED 11 W / E27 - E26 Incluida (mercado CE)

Wally Cestita p.278

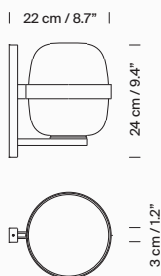

Metallic structure ● Matte black ○ Matte white grey  
 Lampshade White opal glass  
 Others Suitable for outdoor use. Suitable for DAMP locations. Suitable for Outlet Box (UL market)  
 LED bulb 4,5 W / E27 - E26 Included (CE market)

Estructura metálica ● Negro mate ○ Blanco gris mate  
 Pantalla Vidrio blanco opal  
 Otros Apto para uso exterior. Apto para *DAMP locations*. Adaptado para *Outlet Box* (mercado UL)  
 Bombilla LED 4,5 W / E27 - E26 Incluida (mercado CE)

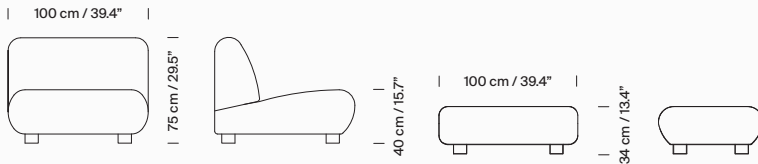

Cadaqués Lounge Chair /  
Butaca Cadaqués

Cadaqués Ottoman /  
Puf Cadaqués



Two Seat Cadaqués Sofa /  
Sofá Cadaqués dos plazas

Three Seat Cadaqués Sofa /  
Sofá Cadaqués tres plazas

**Legs** Beech wood wenge colour

**Upholstered** Customer's choice of fabric and Gabriel's fabric from its samplers

**Others** On special request also available in CMHR foam

**Patas** Madera de haya color wengué

**Tapizado** Tela cliente o tela Gabriel a elegir entre sus muestrarios

**Otros** Disponible en espuma CMHR (ignífuga) bajo pedido especial

Plain fabric measures / Medidas para tela lisa  
Model / Modelo

Lounge Chair / Butaca  
Two Seat Sofa / Sofá dos plazas  
Three Seat Sofa / Sofá tres plazas  
Ottoman / Puf

Length / Largo	Ancho / Width
5 m / 5.47 yd	1,40 m / 1.53 yd
8 m / 8.75 yd	1,40 m / 1.53 yd
12 m / 13.1 yd	1,40 m / 1.53 yd
1,80 m / 1.97 yd	1,40 m / 1.53 yd

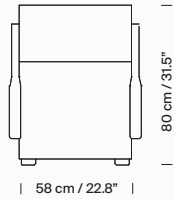
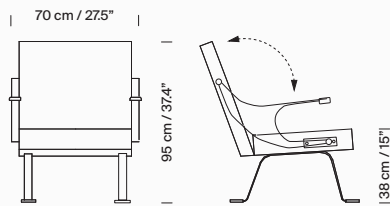

Digamma Armchair / Sillón Digamma

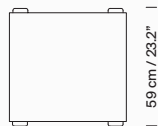
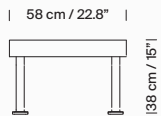

Ottoman Digamma / Puf Digamma

Legs	● Metal black	Patas	● Metal negro
Feet	● Polished brass	Pies	● Latón pulido
Upholstered	Customer's choice of fabric* and Gabriel's fabric from its samplers (upholstered seat, backrest and arms)	Tapizado	Tela cliente* o tela Gabriel a elegir entre sus muestrarios (asiento, brazos y respaldo tapizados)
Others	3-position reclining back On special request also available in CMHR foam	Otros	Respaldo reclinable en 3 posiciones Disponible en espuma CMHR (ignifuga) bajo pedido especial

\* To be validated by S&C

\* A validar por S&C

Plain fabric measures / Medidas para tela lisa  
Model / Modelo Length / Largo

Armchair / Sillón	3 m / 3.28 yd	1,40 m / 1.53 yd
Ottoman / Puf	0,85 m / 0.93 yd	1,40 m / 1.53 yd

Width / Ancho

Ibiza p.285

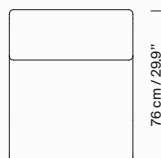
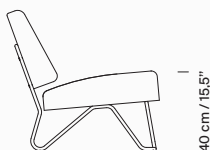
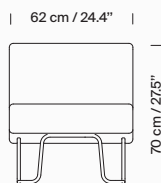

Structure	Chrome-plated steel tube	Estructura	Tubo de acero cromado
Upholstered	Customer's choice of fabric and Gabriel's fabric from its samplers	Tapizado	Tela cliente o tela Gabriel a elegir entre sus muestrarios
Others	On special request also available in CMHR foam	Otros	Disponible en espuma CMHR (ignifuga) bajo pedido especial

Plain fabric measures / Medidas para tela lisa  
Model / Modelo Length / Largo

Lounge Chair / Butaca	1,40 m / 1.53 yd	1,40 m / 1.53 yd
-----------------------	------------------	------------------

Width / Ancho



Moragas armchair /  
Butaca Moragas

Moragas ottoman /  
Puf Moragas

Moragas large ottoman /  
Puf Moragas grande

Legs	● Beech wood cherry colour	Patas	● Madera de haya color cerezo
Upholstered	Customer's choice of fabric and Gabriel's fabric from its samplers	Tapizado	Tela cliente o tela Gabriel a elegir entre sus muestrarios
Others	On special request also available in CMHR foam	Otros	Disponible en espuma CMHR (ignífuga) bajo pedido especial

Plain fabric measures / Medidas para tela lisa		
Model / Modelo	Length / Largo	Width / Ancho
Armchair / Butaca	5 m / 5.47 yd	1,40 m / 1.53 yd
Ottoman / Puf	2 m / 2.19 yd	1,40 m / 1.53 yd
Large Ottoman / Puf grande	3 m / 3.28 yd	1,40 m / 1.53 yd

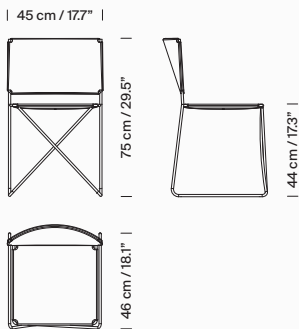

Structure	○ White metallic	Estructura	○ Metálica blanca
Seat and back	Hand-woven synthetic rattan ● Natural ○ White	Asiento y respaldo	Médula sintética tejida a mano ● Natural ○ Blanco
Others	Stackable Suitable for outdoor use	Otros	Apilable Apta para uso exterior

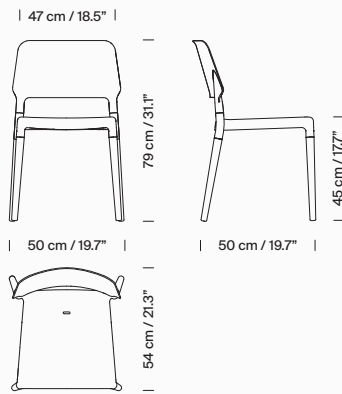

Legs  Natural beech wood  
 Matte anodized aluminium \*

Natural beech wood legs  
 Seat  White grey  
 Grey  
 Black  
 Brown  
 Green  
 Red

Matte anodized aluminium legs \*  
 Seat  White

Seat and Back Polypropylene (PP) + glass fiber

Others Stackable

\* Suitable for outdoor use

Patas  Madera de haya natural  
 Aluminio anodizado mate \*

Patas de madera de haya natural  
 Asiento  Blanco gris  
 Gris  
 Negro  
 Marrón  
 Verde  
 Rojo

Patas de aluminio anodizado mate \*  
 Asiento  Blanco

Asiento y Respaldo Polipropileno + fibra de vidrio

Otros Apilable

\* Apta para uso exterior

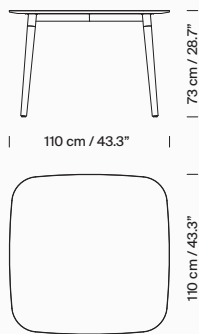

Mesa Belloch cuadrada

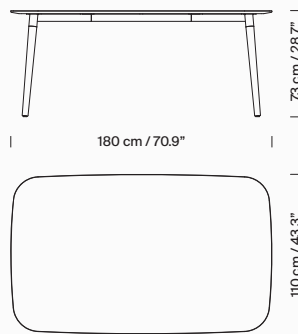

Mesa Belloch rectangular

Legs  Natural beech wood  
 Top  Color Core white  
 Structure  White metallic

Patas  Madera de haya natural  
 Sobre  Color Core blanco  
 Estructura  Metálica blanca

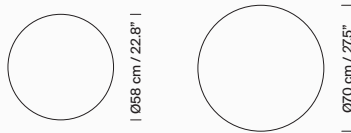
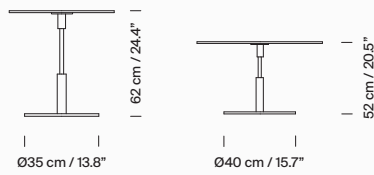

Diana alta

Diana baja

Metallic structure

● Satin nickel

Estructura metálica

● Níquel satinado

Top

Tempered glass

Sobre

Cristal securizado

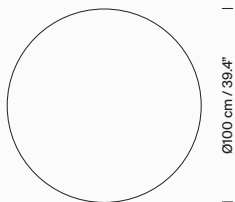
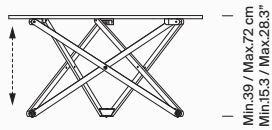

Material

Oak wood

Material

Madera de roble

Finish

● Natural  
● Black

Estructura y sobre

● Natural  
● Negro

Others

Adjustable to 7 heights  
(from 39 cm / 15.3"  
to 72 cm / 28.3")

Otros

Regulable en 7 alturas  
(de 39 cm / 15.3" hasta  
72 cm / 28.3")

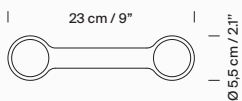

Finishes

Hand stitched leather

Acabados

Cuero cosido a mano

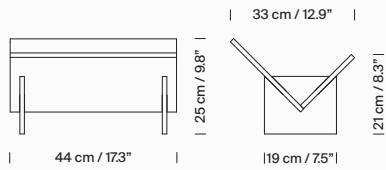

Wooden structure  
 ● Walnut  
 ● Birch

Estructura de madera  
 ● Nogal  
 ● Abedul

Peana Molina p.304

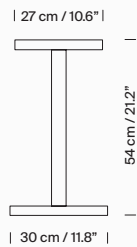

Structure ● Solid walnut wood

Estructura ● Madera maciza de nogal

Silo p.306

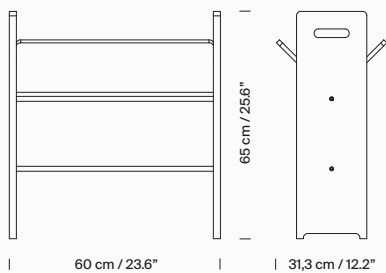

MDF structure  
 ● Lacquered in satin black

Estructura de DM  
 ● Lacado en negro satinado

Vita Balanza p.308

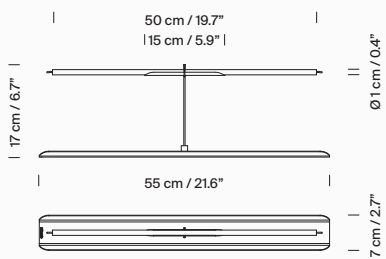

Structure ● Metallic with shiny gold finish

Estructura ● Metálica con acabado oro brillante

Others White paraffin candles (5 replacement candles included)

Otros Velas blancas de parafina (incluye 5 velas de recambio)

Weight 0,5 Kg / 1,1 lb

Peso 0,5 Kg / 1,1 lb

# Recognition Reconocimientos

## DME Award 2007

Design Management Europe (DME) is an European initiative to demonstrate and promote to businesses the commercial benefits that can be gained with good design management practices. Santa & Cole was awarded with the third prize in the medium-sized companies category.

## Principe Felipe Award 2006 – 2007

“On making the culture of design its business strategy and for its innovative path which converts it into a true knowledge industry which it applies to its different product lines: lighting, Indoor and outdoor furniture, urban reforestation and book Publisher”.

## National Award of Design 1999

“We valued their business innovation based on permanent collaboration with designers which leads to an excellent dissemination of design in our country. We highlight the importance of their street furniture, their publications produced in association with the University and the recovery of historic designs”.

Once in a life time recognitions.

## Premio DME 2007

Design Management Europe (DME) es una iniciativa europea nacida con la intención de reconocer y promover entre las empresas e instituciones los beneficios de una buena gestión del diseño. Santa & Cole recibió el tercer premio en la categoría de mediana empresa europea.

## Premio Príncipe Felipe 2006 – 2007

“Por hacer de la cultura del diseño su estrategia empresarial y por su trayectoria innovador que la convierte en una verdadera industria del conocimiento que aplica a sus diferentes líneas de producto: iluminación, mobiliario interior y exterior, reforestaciones urbanas y editora de libros”.

## Premio Nacional de Diseño 1999

“Valoramos su innovación empresarial basada en la permanente colaboración con diseñadores, a lo que conduce a una excelente difusión del diseño en nuestro país. A destacar la relevancia de su mobiliario urbano, de las publicaciones en colaboración con la Universidad y de la recuperación de diseños históricos”.

Premios que sólo se obtienen una vez.



# Certifications

# Certificaciones

## SOCIAL AND ENVIRONMENTAL RESPONSIBILITY

Quality and responsibility constitute the set of qualities that shape our way of being, bearing witness to our character and spirit. Both have a vocation for durability.

Longevity is not only a matter of design, good choice of materials or constructive robustness, but also of the objects adapting to their users, providing comfort and preventing problems. Lasting is our intention and that of each of the objects that make up our catalogues.

Today, more than 35 years since our beginnings, we continue to be guided by the same moral principles, namely:

1. We strive to ensure that all our processes are ethical and environmentally friendly throughout the entire production chain.
2. To select high quality materials and to know their entire life cycle.
3. To promote culture and knowledge as part of our social responsibility.

Our negative impact reduction targets can be tracked in our Environmental and Social Responsibility Plan, available on our website, measuring our progress through annual reports.

## QUALITY MANAGEMENT SYSTEM

ISO 9001 is the most widely recognised international standard to indicate the quality commitment of an entire company through its products or services, certified through an auditable system.

## ENVIRONMENTAL MANAGEMENT SYSTEM

ISO 14001 is the international standard on environmental management devised to ensure a balance between the profitability and environmental impact mitigation of our activities.

## TERRA CARTA

Deriving its name from the historic Magna Carta, which inspired a belief in the fundamental rights and liberties of people over 800 years ago, the Terra Carta aims to reunite people and planet, by giving fundamental rights and value to Nature, ensuring a lasting impact and tangible legacy for this generation.

Santa & Cole is part of the United Nations Global Compact.

## RESPONSABILIDAD SOCIAL Y MEDIOAMBIENTAL

La calidad y la responsabilidad son el conjunto de cualidades que constituyen nuestra manera de ser, dando fe de nuestro carácter y genio. Ambas tienen vocación de perdurabilidad.

Perdurar no es solo cuestión de diseño, buena elección de materiales o robustez constructiva, que también, sino de que los objetos se adapten a sus usuarios proporcionando confort y sin generar problemas. Durar es nuestra intención y la de cada uno de los objetos que forman nuestros catálogos.

Hoy, más de 35 años después de nuestros inicios, seguimos rigiéndonos por los mismos principios morales, que son:

1. Procurar que todos nuestros procesos sean éticos y respetuosos con el medio ambiente en la totalidad de la cadena de producción.
2. Seleccionar materiales de alta calidad y conocer todo su ciclo de vida.
3. Promover la cultura y el conocimiento como parte de nuestra responsabilidad social.

Puedes conocer nuestros objetivos de reducción de impacto negativo en el Plan de responsabilidad social y medioambiental y seguir nuestros avances en los informes anuales que encontrarás en nuestra web.

## SISTEMA DE GESTIÓN DE CALIDAD

ISO 9001 es la norma internacional más acreditada para expresar el compromiso con la calidad de los productos o servicios de toda empresa, administrada dicha calidad a través de un sistema auditable.

## SISTEMA DE GESTIÓN MEDIOAMBIENTAL

ISO 14001 es la norma internacional de gestión medioambiental concebida para garantizar el equilibrio entre la rentabilidad económica y la minorización del impacto medioambiental de nuestras actividades.

## TERRA CARTA

Su nombre deriva de la histórica Carta Magna, que inspiró la creencia en los derechos y libertades fundamentales de las personas hace más de 800 años, la Terra Carta busca reunir a personas y planeta, otorgando derechos fundamentales y valor a la Naturaleza, asegurando un impacto duradero y un legado tangible para esta generación.

Santa & Cole está adscrita al Pacto Mundial de las Naciones Unidas.

# Photography

# Fotografía

- Adriana Roslin p. 250  
Blanca Munt p. 297  
Carme Masià pp. 61, 74, 111, 156 (1), 168, 170, 175, 217, 218, 222, 228, 231, 235, 265 (1), 283, 284, 286, 287, 289, 296, 298, 316 (2)
- Carlos Pericas pp. 41, 76, 194, 196, 197  
Cecilia Díaz p. 221  
Cecilia Renard p. 77  
Coke Bartrina pp. 303, 305  
Claudia Mauriño p. 44  
David Levin pp. 174, 216  
Eduardo Sánchez pp. 98-99  
Enric Badrinas pp. 31, 34, 38, 40, 42, 43, 45, 52 (2), 53, 54, 59, 60, 62, 66, 67, 70 (2), 71, 72 (2), 73, 75, 79, 85, 86-87, 92, 94, 96, 97, 103, 104, 106, 107, 109, 110, 112, 116, 120, 121, 123, 124, 127, 130, 140, 148, 149, 156 (2), 158, 159, 179, 180, 187, 188, 189, 201, 206-207, 210, 211, 213, 214, 215, 220, 226, 234, 244, 245, 248, 249, 252, 253, 257, 259, 260, 261, 262 (1), 263, 265 (2), 266, 268, 270, 271 (2), 272, 275, 276, 278, 288, 290, 291, 292, 293, 295, 300, 301, 302, 304, 306, 307, 308, 309, 310, 316 (1)
- Fabrizio Colque pp. 53, 78, 81, 93, 225  
Iris Humm pp. 37, 64, 68, 70 (1), 90, 169, 182
- Jara Varela pp. 33, 36, 39, 56, 58, 63, 72 (1), 82, 83, 84, 95, 105, 113, 117, 118, 119, 126, 133, 134, 142-143, 144, 146-147, 155, 157, 172, 173, 176, 177, 178, 181, 185, 186, 200, 203, 223, 229, 237, 238, 241, 247, 258, 262 (2), 267, 269, 271 (1), 273, 274, 277, 311, 314, 315, 318, 319
- José Yosigo pp. 191, 192, 299  
Jorge Ros p. 246  
Juliana Vásquez p. 224  
Lucas Milá p. 50  
Lucía Gorostegui p. 264  
María Espeus pp. 48, 208  
Mariano Herrera pp. 6-7, 8, 11, 12, 14, 15, 16, 17, 19, 20  
Martina Maffini p. 171  
Meritxell Arjalaguer pp. 138-139, 294  
Mia Serra p. 242  
Montse Capdevila p. 57  
Nacho Alegre pp. 232-233, 279  
Ricardo Miras p. 88  
Salva López pp. 32, 35, 47, 51, 52 (1), 55, 65, 69, 80, 91, 108, 115, 122, 125, 129, 132, 135, 136, 137, 141, 161, 162, 164, 165, 166 (Project: Isabel López Vilalta), 167, 195 (Project: Colapso Studio), 198, 199 (Project: Isern Serra), 205, 212, 219, 227, 243 (Project: Isern Serra), 317
- Sergi Ampuero p. 285

View our products at [santacole.com](http://santacole.com)  
Santa & Cole, 2023. All rights reserved.

We defend intellectual property. Santa & Cole is a registered trademark. All product names, brands and industrial models have been registered. The technical information provided by Santa & Cole with regards to dimensions, materials and characteristics, may be subject to change without notice.

Proud members of Be Original Americas  
[beoriginalamericas.com](http://beoriginalamericas.com)

Consulta nuestros productos en [santacole.com](http://santacole.com)  
Santa & Cole, 2023. Todos los derechos reservados.

Defendemos la propiedad intelectual. Santa & Cole es una marca registrada. Los nombres, marcas y modelos industriales de los productos han sido depositados en los registros correspondientes. La información técnica que facilitamos puede ser modificada sin previo aviso.

Miembros de Be Original Americas  
[beoriginalamericas.com](http://beoriginalamericas.com)

Published in Barcelona in March 2023. Thanks to the many members of the Santa & Cole team who have been involved.

Publicado en Barcelona en marzo de 2023. Gracias a los muchos miembros del equipo Santa & Cole que han intervenido.

Edited by Santa & Cole

Publication's creative direction  
by Clara Quintana Studio and Numa Merino

Printed by Agpograf

Paper: Woodstock Giallo, Magno Gloss, Fedrigoni Arena  
White Smooth

This catalogue has been printed with certified FSC paper and sustainable Cradle to Cradle-certified ink. Agpograf is ISO 9001:2015 and ISO 14001:2015 certified.

Este catálogo ha sido impreso con papel certificado FSC y tintas sostenibles con certificación Cradle to Cradle. Agpograf está certificado ISO 9001:2015 e ISO 14001:2015



# Contact Contacto

---

Headquarters  
Sede central

Parc de Belloch  
Ctra. C-251, Km 5,6  
E-08430 La Roca, Barcelona  
+34 938 619 100  
hola@santacole.com

---

Galeria Santa & Cole

Barcelona  
Rosselló 256  
E-08037, Barcelona  
+34 936 397 960  
barcelona@santacole.com

New York  
907 Broadway, 4th floor.  
New York, NY 10010  
+1 (646) 239 7197  
newyork@santacole.com

---

Books – Libros  
libros@santacole.com

Art – Arte  
arte@santacole.com

---

Follow us – Síguenos  
Instagram, Pinterest, LinkedIn  
@santacole  
Sales & project enquiries

---

Consultas comerciales y proyectos

España  
+34 938 619 100  
es@santacole.com

Internacional  
+34 938 619 100  
global@santacole.com

UK, London  
+44 (0) 7596 831 942  
uk@santacole.com

US  
East Coast  
+1 (917) 806 5078  
usa.east@santacole.com

West Coast  
+1 (424) 303 3010  
usa.west@santacole.com

After sales – Post-Venta  
aftersales@santacole.com

Central  
+1 (562) 503 8628  
usa.central@santacole.com

Canada  
+1 (562) 503 8628  
canada@santacole.com

Hecho en Barcelona

La iluminación ha de ser cálida  
y acogedora: una luz amiga,  
porque la buena luz te hace mejor.  
Se trata de que las personas estén  
guapas con la luz.

Lighting has to be warm and  
comforting: a friendly light,  
because good light makes us  
better. It's about making people  
look beautiful in the light.

Nina Masó, 2023